









絕對可以

22-23

111大專棒球聯賽
學年度 UNIVERSITY BASEBALL LEAGUE

報告書

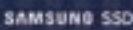
主辦單位 |  教育部 承辦單位 |  中華民國大專院校體育總會 官方媒體 |  大專學生運動網 www.cuaa.org.tw
轉播單位 |  緯來體育台  贊助廠商 |  Sanyo 三洋電器  MITSUBISHI  SAMSUNG SSD



**感謝 教育部體育署
指導辦理**

成果照片-開賽記者會



▲記者會後大合照▼教育部體育署 洪志昌副署長致詞



成果照片-開賽記者會



▲啟動儀式▼國立體大繳回冠軍旗



成果照片-開賽記者會



▲▼U23 國手經驗分享訪談



成果照片-開賽記者會



▲旅日選手宋家豪經驗分享▼洪副署長致贈永田颯太郎紀念品



成果照片-開賽記者會

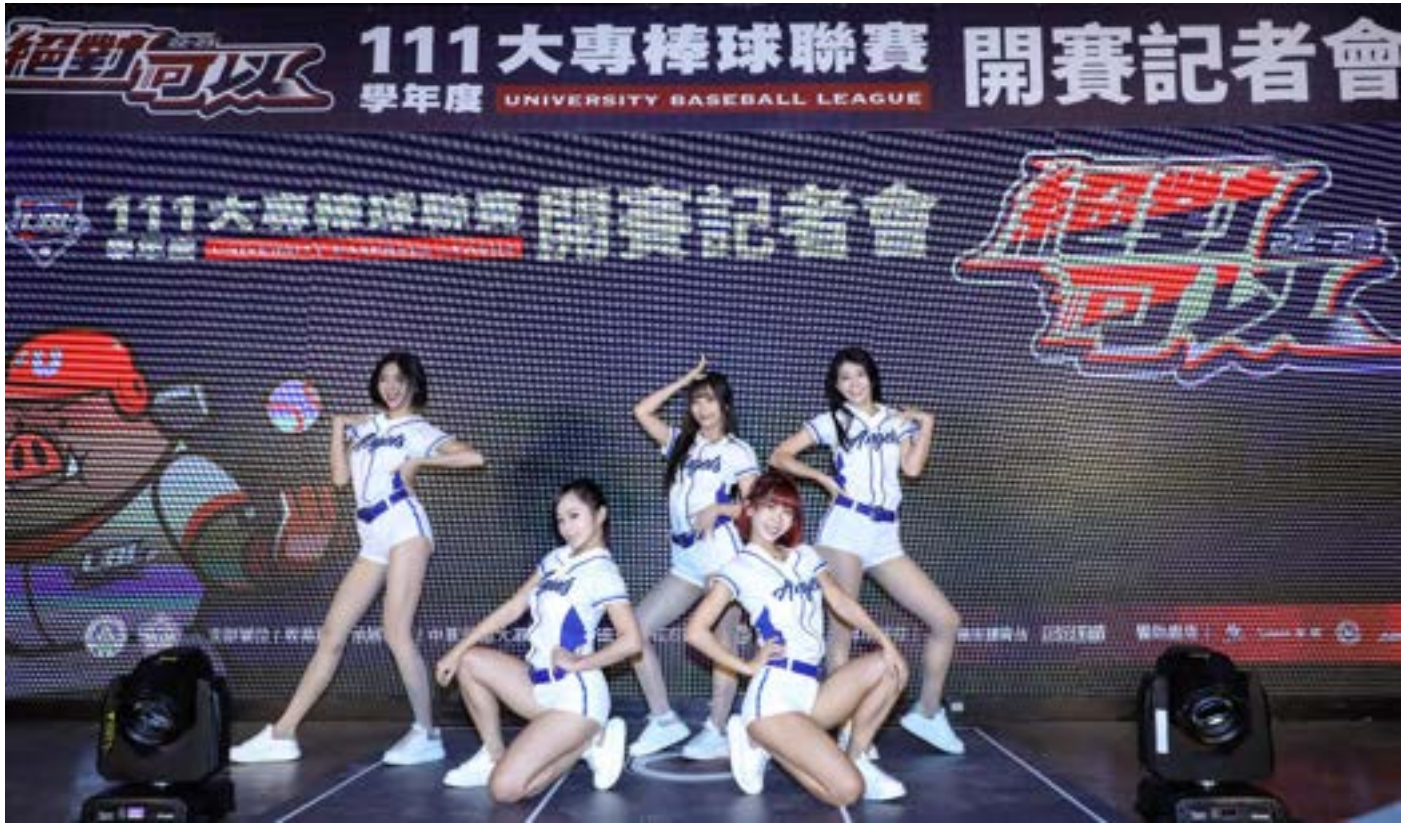

▲Fubon Angels 開場表演 ▼主持人李芷儀小姐



成果照片-開賽記者會



▲致贈野球工房有限公司 ▼致贈西雅圖極品咖啡感謝狀



成果照片-公開一級頒獎典禮



▲大合照▼冠軍隊臺灣體大合照



成果照片-公開一級頒獎典禮



▲教育部體育署呂宏進主秘致詞▼大專體總王淑音會長致詞



成果照片-公開一級頒獎典禮



▲大專體總王淑音會長頒發第二名獎盃



成果照片-公開一級頒獎典禮



▲▼教育部體育署呂宏進主秘頒發冠軍獎盃及錦旗



成果照片-公開一級頒獎典禮



▲▼111 學年度大專棒球聯賽公開一級冠軍_國立臺灣體育運動大學



成果照片-公開一級頒獎典禮



▲彭文敏委員頒發打擊獎▼蔡榮宗委員頒發投手獎



成果照片-公開一級頒獎典禮



▲呂宏進主秘頒發最有價值球員獎▼王淑音會長頒發教練獎



成果照片-比賽照片



▲▼四強賽精彩畫面



成果照片-比賽照片



▲▼四強賽精彩畫面



成果照片-公開女生組頒獎典禮



▲蔡榮宗委員頒發第一名團體獎盃▼蔡榮宗委員頒發頒發第二名團體獎盃



成果照片-公開二級頒獎典禮



▲教育部體育署劉哲志先生頒發第一名獎盃

▼教育部體育署劉哲志先生頒發第二名獎盃



成果照片-公開二級頒獎典禮



▲教育部體育署劉哲志先生頒發第一名獎盃
▼教育部體育署劉哲志先生頒發第二名獎盃



成果照片-公開二級頒獎典禮



▲教育部體育署劉哲志先生頒發第一名獎盃

▼教育部體育署劉哲志先生頒發個人獎項-投手獎(嘉南藥大 陳榮峰)



成果照片-公開二級比賽照片



成果照片-一般組頒獎典禮



▲教育部體育署周國金專門委員頒發第四名獎盃▼第三名獎盃



成果照片-一般組頒獎典禮



▲教育部體育署周國金專門委員頒發第二名獎盃▼第一名獎盃



成果照片-一般組頒獎典禮



▲蔡榮宗委員頒發投手獎(國立陽明交通大學-交大校區 王子嘉同學)

▲周登泉委員頒發 MVP(東吳大學 松永恒明同學)



▲教育部體育署周國金專門委員頒發教練獎(東吳大學 鄒桂禎總教練)

成果照片-一般組比賽照片



111 學年度大專棒球聯賽賽事轉播列表



- 1  #0111UBL複賽-國立體大vs臺東大學-男一級 UBL大專棒球聯賽 網路直播
SSUtv Sports · 9672次觀看 · 直播時間: 8个月前
- 2  #0111UBL複賽-嘉義大學vs美和科大-男一級 UBL大專棒球聯賽 網路直播
SSUtv Sports · 8942次觀看 · 直播時間: 8个月前
- 3  #0111UBL複賽-南華大學vs臺灣體大-男一級 UBL大專棒球聯賽 網路直播
SSUtv Sports · 9824次觀看 · 直播時間: 8个月前
- 4  #0111UBL複賽-輔仁大學vs文化大學-男一級 UBL大專棒球聯賽 網路直播
SSUtv Sports · 1.67万次觀看 · 直播時間: 8个月前
- 5  #0111UBL複賽-臺東大學vs美和科大-男一級 UBL大專棒球聯賽 網路直播
SSUtv Sports · 8576次觀看 · 直播時間: 8个月前
- 6  #0111UBL複賽-臺灣體大vs文化大學-男一級 UBL大專棒球聯賽 網路直播
SSUtv Sports · 1.17万次觀看 · 直播時間: 8个月前
- 7  #0111UBL複賽-輔仁大學vs南華大學-男一級 UBL大專棒球聯賽 網路直播
SSUtv Sports · 6753次觀看 · 直播時間: 8个月前
- 8  #0111UBL複賽-國立體大vs嘉義大學-男一級 UBL大專棒球聯賽 網路直播
SSUtv Sports · 1.77万次觀看 · 直播時間: 8个月前
- 9  #0111UBL複賽-臺灣體大vs輔仁大學-男一級 UBL大專棒球聯賽 網路直播
SSUtv Sports · 8376次觀看 · 直播時間: 8个月前
- 10  #0111UBL複賽-嘉義大學vs臺東大學-男一級 UBL大專棒球聯賽 網路直播
SSUtv Sports · 8939次觀看 · 直播時間: 8个月前
- 11  #0111UBL複賽-美和科大vs國立體大-男一級 UBL大專棒球聯賽 網路直播
SSUtv Sports · 7256次觀看 · 直播時間: 8个月前
- 12  #0111UBL複賽-文化大學vs南華大學-男一級 UBL大專棒球聯賽 網路直播
SSUtv Sports · 17万次觀看 · 直播時間: 8个月前

111 學年度大專棒球聯賽賽事轉播列表(續)

111 UBL 完整賽事

SSUtv Sports
44 個短縮 3,253 次觀看 3 天前更新

全部播放 隨機播放

111 UBL 完整賽事

SSUtv Sports
44 個短縮 3,253 次觀看 3 天前更新

全部播放 隨機播放

- | | | |
|----|--|--|
| 13 | | #0111UBL複賽-輔仁大學vs美和科大::男一級 UBL大專棒球聯賽 網路直播
SSUtv Sports · 6056次觀看 · 直播時間: 8个月前 |
| 14 | | #0111UBL複賽-南華大學vs臺東大學::男一級 UBL大專棒球聯賽 網路直播
SSUtv Sports · 1.7万次觀看 · 直播時間: 8个月前 |
| 15 | | #0111UBL複賽-嘉義大學vs文化大學::男一級 UBL大專棒球聯賽 網路直播
SSUtv Sports · 1.1万次觀看 · 直播時間: 8个月前 |
| 16 | | #0111UBL複賽-臺灣體大vs國立體大::男一級 UBL大專棒球聯賽 網路直播
SSUtv Sports · 1.7万次觀看 · 直播時間: 8个月前 |
| 17 | | #0111UBL複賽-文化大學vs臺東大學::男一級 UBL大專棒球聯賽 網路直播
SSUtv Sports · 1.7万次觀看 · 直播時間: 7个月前 |
| 18 | | #0111UBL複賽-美和科大vs臺灣體大::男一級 UBL大專棒球聯賽 網路直播
SSUtv Sports · 1.7万次觀看 · 直播時間: 7个月前 |
| 19 | | #0111UBL複賽-南華大學vs嘉義大學::男一級 UBL大專棒球聯賽 網路直播
SSUtv Sports · 8131次觀看 · 直播時間: 7个月前 |
| 20 | | #0111UBL複賽-國立體大vs輔仁大學::男一級 UBL大專棒球聯賽 網路直播
SSUtv Sports · 1.1万次觀看 · 直播時間: 7个月前 |
| 21 | | #0111UBL複賽-嘉義大學vs輔仁大學::男一級 UBL大專棒球聯賽 網路直播
SSUtv Sports · 1.1万次觀看 · 直播時間: 7个月前 |
| 22 | | #0111UBL複賽-國立體大vs南華大學::男一級 UBL大專棒球聯賽 網路直播
SSUtv Sports · 9627次觀看 · 直播時間: 7个月前 |
| 23 | | #0111UBL複賽-臺東大學vs臺灣體大::男一級 UBL大專棒球聯賽 網路直播
SSUtv Sports · 9976次觀看 · 直播時間: 7个月前 |
| 24 | | #0111UBL複賽-臺東大學vs輔仁大學::男一級 UBL大專棒球聯賽 網路直播
SSUtv Sports · 7187次觀看 · 直播時間: 7个月前 |

111 學年度大專棒球聯賽賽事轉播列表(續)



25  H¹¹¹UBL 複賽:美和科大vs南華大學:男一級 UBL大專棒球聯賽 網路直播
SSUtv Sports • 8053次觀看 • 直播時間: 7个月前

26  H¹¹¹UBL 複賽:臺灣體大vs嘉義大學:男一級 UBL大專棒球聯賽 網路直播
SSUtv Sports • 1.5万次觀看 • 直播時間: 7个月前

27  H¹¹¹UBL 複賽:文化大學vs國立體大:男一級 UBL大專棒球聯賽 網路直播
SSUtv Sports • 1.7万次觀看 • 直播時間: 7个月前

28  H¹¹¹UBL 決賽:四強賽:臺灣體大vs文化大學:公開一級 UBL大專棒球聯賽 網路直播
SSUtv Sports • 1.8万次觀看 • 直播時間: 7个月前

29  H¹¹¹UBL 決賽:四強賽:國立體大vs南華大學:公開一級 UBL大專棒球聯賽 網路直播
SSUtv Sports • 2.1万次觀看 • 直播時間: 7个月前

30  H¹¹¹UBL 決賽:季軍賽:文化大學vs國立體大:公開一級 UBL大專棒球聯賽 網路直播
SSUtv Sports • 1.4万次觀看 • 直播時間: 7个月前

31  H¹¹¹UBL 決賽:冠軍賽:臺灣體大vs南華大學:公開一級 UBL大專棒球聯賽 網路直播
SSUtv Sports • 3.8万次觀看 • 直播時間: 7个月前

32  H¹¹¹UBL:國立體大vs臺灣大學:公開女生組 UBL大專棒球聯賽 網路直播
SSUtv Sports • 4013次觀看 • 直播時間: 5个月前

33  H¹¹¹UBL:臺灣體大vs臺北市大:公開女生組 UBL大專棒球聯賽 網路直播
SSUtv Sports • 3283次觀看 • 直播時間: 5个月前

34  H¹¹¹UBL 決賽:清華大學vs東吳大學:一般組 UBL大專棒球聯賽 網路直播
SSUtv Sports • 1.2万次觀看 • 直播時間: 5个月前

35  H¹¹¹UBL 決賽:臺灣體大vs陽明交大:一般組 UBL大專棒球聯賽 網路直播
SSUtv Sports • 7912次觀看 • 直播時間: 5个月前

36  H¹¹¹UBL 季軍賽:清華大學vs臺灣體大:一般組 UBL大專棒球聯賽 網路直播
SSUtv Sports • 4343次觀看 • 直播時間: 5个月前

111 學年度大專棒球聯賽賽事轉播列表(續)



- 37  H0111UBL冠軍賽:東吳大學vs陽明交大-一般組 UBL大專棒球聯賽 網路直播
SSUtv Sports • 1.2萬次觀看 • 直播時間: 5个月前
- 38  H0111UBL四強決賽:嘉南藥大vs高雄大學-公開二級 UBL大專棒球聯賽 網路直播
SSUtv Sports • 5224次觀看 • 直播時間: 5个月前
- 39  H0111UBL四強決賽:高苑科大vs中華醫大-公開二級 UBL大專棒球聯賽 網路直播
SSUtv Sports • 6049次觀看 • 直播時間: 5个月前
- 40  H0111UBL四強決賽:嘉南藥大vs中華醫大-公開二級 UBL大專棒球聯賽 網路直播
SSUtv Sports • 4074次觀看 • 直播時間: 5个月前
- 41  H0111UBL四強決賽:高苑科大vs高雄大學-公開二級 UBL大專棒球聯賽 網路直播
SSUtv Sports • 7045次觀看 • 直播時間: 5个月前
- 42  H0111UBL四強決賽:中華醫大vs高雄大學-公開二級 UBL大專棒球聯賽 網路直播
SSUtv Sports • 4617次觀看 • 直播時間: 5个月前
- 39  H0111UBL四強決賽:高苑科大vs中華醫大-公開二級 UBL大專棒球聯賽 網路直播
SSUtv Sports • 6049次觀看 • 直播時間: 5个月前
- 40  H0111UBL四強決賽:嘉南藥大vs中華醫大-公開二級 UBL大專棒球聯賽 網路直播
SSUtv Sports • 4074次觀看 • 直播時間: 5个月前
- 41  H0111UBL四強決賽:高苑科大vs高雄大學-公開二級 UBL大專棒球聯賽 網路直播
SSUtv Sports • 7045次觀看 • 直播時間: 5个月前
- 42  H0111UBL四強決賽:中華醫大vs高雄大學-公開二級 UBL大專棒球聯賽 網路直播
SSUtv Sports • 4617次觀看 • 直播時間: 5个月前
- 43  H0111UBL四強決賽:嘉南藥大vs高苑科大-公開二級 UBL大專棒球聯賽 網路直播
SSUtv Sports • 7493次觀看 • 直播時間: 5个月前
- 44  H0111UBL複賽:文化大學vs美和科大-男一級 UBL大專棒球聯賽 網路直播
SSUtv Sports • 1.1萬次觀看 • 直播時間: 7个月前

111 學年度大專棒球聯賽賽事精彩好球剪輯列表



111UBL精彩好球

SSUtv Sports
42 个视频 1,747 次观看 最后更新时间: 2022年11月15日

全部播放 随机播放



1 111UBL開幕時刻 | 戴吳恩 國立體大 | 大專棒球聯賽
SSUtv Sports · 1460次观看 · 8个月前



2 111UBL精彩好球 | 單場兩次外野長傳阻殺 林道翔 臺東大學 | 大專棒球聯賽
SSUtv Sports · 3657次观看 · 8个月前



3 111UBL精彩好球 | K功一流 三局7K救援成功 吳家凱 南華大學 | 大專棒球聯賽
SSUtv Sports · 1498次观看 · 8个月前



4 111UBL火球來了 | 火球男4.2局10K轟158公里 林振瑋 文化大學 | 大專棒球聯賽
SSUtv Sports · 6103次观看 · 8个月前



5 111UBL精彩好球 | 中繼4局送5K奪勝 鄧邵杰 臺東大學 | 大專棒球聯賽
SSUtv Sports · 1463次观看 · 8个月前



6 111UBL精彩好球 | 先發7局129球 10次三振 鄭鴻 臺灣體大 | 大專棒球聯賽
SSUtv Sports · 3508次观看 · 8个月前



7 111UBL精彩好球 | 先發8.1局失2分送9K奪勝 黃群 南華大學 | 大專棒球聯賽
SSUtv Sports · 2124次观看 · 8个月前



8 111UBL精彩好球 | 先發7局失1分賞10次三振 林華偉 臺灣體大 | 大專棒球聯賽
SSUtv Sports · 3684次观看 · 8个月前



9 111UBL精彩好球 | 終結者初先發轟9局無四死球完封勝 宋明憲 嘉義大學 | 大專棒球聯賽
SSUtv Sports · 4074次观看 · 8个月前



10 111UBL精彩好球 | 二壘撲接沒收一支安打 賴建成 美和科大 | 大專棒球聯賽
SSUtv Sports · 744次观看 · 8个月前



11 111UBL開幕時刻 | 大棒一揮兩分砲 生涯木棒首轟 鄭昭誠 文化大學 | 大專棒球聯賽
SSUtv Sports · 1617次观看 · 8个月前



12 111UBL精彩好球 | 先發5局失2分送6K 姚恩多 文化大學 | 大專棒球聯賽
SSUtv Sports · 3684次观看 · 8个月前



111UBL精彩好球

SSUtv Sports
42 个视频 1,747 次观看 最后更新时间: 2022年11月15日

全部播放 随机播放

111 學年度大專棒球聯賽賽事精彩好球剪輯列表(續)



111UBL精彩好球

SSUtv Sports

43 个视频 1,747 次观看 最后更新时间: 2023年1月19日

全部播放 随机播放



111UBL精彩好球

SSUtv Sports

43 个视频 1,747 次观看 最后更新时间: 2023年1月19日

全部播放 随机播放

- 13  111UBL火球來了 | 轟151公里破生涯最速 林鈺熙 文化大學 | 大專棒球聯賽
SSUtv Sports · 4312次觀看 · 8个月前
- 14  111UBL精彩好球 | 熱投122球9局2安打完投勝 李家明 美和科大 | 大專棒球聯賽
SSUtv Sports · 21862次觀看 · 8个月前
- 15  111UBL火球來了 | 轟生涯最速160公里 先發7局11K無失分 林振璋 文化大學 | 大專棒球聯賽
SSUtv Sports · 2.1万次觀看 · 8个月前
- 16  111UBL精彩好球 | 連兩次三壘美技守備 邱郡 臺灣體大 | 大專棒球聯賽
SSUtv Sports · 2908次觀看 · 7个月前
- 17  111UBL猛打賞 | 單場四支四壘支演出 高捷 臺灣體大 | 大專棒球聯賽
SSUtv Sports · 2505次觀看 · 8个月前
- 18  111UBL精彩好球 | 先發6.1局失2分送12K 鄭嵩 臺灣體大 | 大專棒球聯賽
SSUtv Sports · 2611次觀看 · 7个月前
- 19  111UBL精彩好球 | 9局9K完封勝 黃群 南華大學 | 大專棒球聯賽
SSUtv Sports · 4345次觀看 · 7个月前
- 20  111UBL精彩好球 | 7.2局無責失優質先發 沙子宸 國立體大 | 大專棒球聯賽
SSUtv Sports · 1,225次觀看 · 7个月前
- 21  111UBL精彩好球 | 單場四支四壘支表現 張育昇 嘉義大學 | 大專棒球聯賽
SSUtv Sports · 11230次觀看 · 7个月前
- 22  111UBL精彩好球 | 連兩場九局完投勝 宋明憲 嘉義大學 | 大專棒球聯賽
SSUtv Sports · 3278次觀看 · 7个月前
- 23  111UBL精彩好球 | 大一菜鳥後援1.1局2K無失分守成 郭俞廷 國立體大 | 大專棒球聯賽
SSUtv Sports · 1918次觀看 · 7个月前
- 24  111UBL精彩好球 | 混雜折彈 後援3.1局無失分奪勝投 游鏡堯 臺東大學 | 大專棒球聯賽
SSUtv Sports · 2140次觀看 · 7个月前

111 學年度大專棒球聯賽賽事精彩好球剪輯列表(續)



111UBL精彩好球

SSUtv Sports
41 個縮圖 1,747 次觀看 最後更新時間: 2023年1月15日

全部播放 隨機播放



111UBL精彩好球

SSUtv Sports
41 個縮圖 1,747 次觀看 最後更新時間: 2023年1月15日

全部播放 隨機播放

- 25  **111UBL精彩好球 | 先發5局失1分送6次三振 林華偉 臺灣體大 | 大專棒球聯賽**
SSUtv Sports - 2583次觀看 - 7个月前
- 26  **111UBL精彩好球 | 7局1分責失送6K優質先發 李浚嘉 輔仁大學 | 大專棒球聯賽**
SSUtv Sports - 358次觀看 - 7个月前
- 27  **111UBL精彩好球 | 後援3.2局4K無失分 連兩天後援勝 游騰亮 臺東大學 | 大專棒球聯賽**
SSUtv Sports - 933次觀看 - 7个月前
- 28  **111UBL精彩好球 | 生涯首度完投勝 9局107球9K失1分 吳家凱 南華大學 | 大專棒球聯賽**
SSUtv Sports - 1634次觀看 - 7个月前
- 29  **111UBL精彩好球 | 130球完投9局送出7K 李家明 美和科大 | 大專棒球聯賽**
SSUtv Sports - 290次觀看 - 7个月前
- 30  **111UBL精彩好球 | 晉級之戰先發8局7K無失分 邱志顯 臺灣體大 | 大專棒球聯賽**
SSUtv Sports - 1102次觀看 - 7个月前
- 31  **111UBL精彩好球 | 先發4.2局投出8次三振 林振瑋 文化大學 | 大專棒球聯賽**
SSUtv Sports - 4276次觀看 - 7个月前
- 32  **111UBL精彩好球 | 差點完全比賽 9局1安無四死球完封勝 李重儀 國立體大 | 大專棒球聯賽**
SSUtv Sports - 4855次觀看 - 7个月前
- 33  **111UBL精彩好球 | 四強戰先發4局送6K 鄭皓 臺灣體大 | 大專棒球聯賽**
SSUtv Sports - 473次觀看 - 7个月前
- 34  **111UBL精彩好球 | 後援4.2局無責失守住局面 曾家輝 臺灣體大 | 大專棒球聯賽**
SSUtv Sports - 2241次觀看 - 7个月前
- 35  **111UBL精彩好球 | 先發6局5K無失分 率南華爭首冠 黃群 南華大學 | 大專棒球聯賽**
SSUtv Sports - 1426次觀看 - 7个月前
- 36  **111UBL精彩好球 | 後援3局沒被敲安守住勝利 吳家凱 南華大學 | 大專棒球聯賽**
SSUtv Sports - 5810次觀看 - 7个月前

111 學年度大專棒球聯賽賽事精彩好球剪輯列表(續)



111UBL精彩好球

SSUtv Sports
43 個好球 1,747 次觀看 最後更新時間: 2023年1月15日

全部播放 隨機播放

37  **111UBL精彩好球 | 「文化殺手」8.1局失1分奪勝 李重儀 國立體大 | 大專棒球聯賽**
SSUtv Sports - 762次觀看 - 7个月前

38  **111UBL精彩好球 | 冠軍戰先登8局好投 賽會MVP 邱志鵬 臺灣體大 | 大專棒球聯賽**
SSUtv Sports - 987次觀看 - 7个月前

39  **111UBL精彩好球 | 決賽連兩天登板奪後援勝 曾家輝 臺灣體大 | 大專棒球聯賽**
SSUtv Sports - 471次觀看 - 7个月前

40  **111UBL精彩好球 | 單場三次精彩盜壘阻殺 陳世嘉 臺灣體大 | 大專棒球聯賽**
SSUtv Sports - 2729次觀看 - 7个月前

41  **111UBL精彩好球 | 外野五星級守備 王威倫 國立體大 | 大專棒球聯賽**
SSUtv Sports - 4636次觀看 - 7个月前

42  **111UBL精彩好球 | 季軍賽Nice play集錦 國立體大 | 大專棒球聯賽**
SSUtv Sports - 1189次觀看 - 7个月前

38  **111UBL精彩好球 | 冠軍戰先登8局好投 賽會MVP 邱志鵬 臺灣體大 | 大專棒球聯賽**
SSUtv Sports - 987次觀看 - 7个月前

39  **111UBL精彩好球 | 決賽連兩天登板奪後援勝 曾家輝 臺灣體大 | 大專棒球聯賽**
SSUtv Sports - 471次觀看 - 7个月前

40  **111UBL精彩好球 | 單場三次精彩盜壘阻殺 陳世嘉 臺灣體大 | 大專棒球聯賽**
SSUtv Sports - 2729次觀看 - 7个月前

41  **111UBL精彩好球 | 外野五星級守備 王威倫 國立體大 | 大專棒球聯賽**
SSUtv Sports - 4636次觀看 - 7个月前

42  **111UBL精彩好球 | 季軍賽Nice play集錦 國立體大 | 大專棒球聯賽**
SSUtv Sports - 1189次觀看 - 7个月前

43  **111UBL精彩好球 | 冠軍賽Nice play集錦 南華大學 | 大專棒球聯賽**
SSUtv Sports - 1029次觀看 - 7个月前



111UBL精彩好球

SSUtv Sports
43 個好球 1,747 次觀看 最後更新時間: 2023年1月15日

全部播放 隨機播放

111 學年度大專棒球聯賽賽事單場精華剪輯列表



HIGHLIGHTS

111 學年度
國立體大
vs
嘉東大學
大專棒球聯賽

111UBL單場精華

SSUtv Sports
32 个视频 1,517 次观看 最后更新时间: 2023年1月15日

全部播放 随机播放

1 111UBL單場精華 | 國立體大vs嘉東大學 | 男一級八強複賽 大專棒球聯賽
SSUtv Sports · 3420次观看 · 8个月前
14:12

2 111UBL單場精華 | 嘉義大學vs美和科大 | 男一級八強複賽 大專棒球聯賽
SSUtv Sports · 2563次观看 · 8个月前
6:35

3 111UBL單場精華 | 臺灣體大vs南華大學 | 男一級八強複賽 大專棒球聯賽
SSUtv Sports · 2066次观看 · 8个月前
10:14

4 111UBL單場精華 | 輔仁大學vs文化大學 | 男一級八強複賽 大專棒球聯賽
SSUtv Sports · 3167次观看 · 8个月前
12:18

5 111UBL單場精華 | 嘉東大學vs美和科大 | 男一級八強複賽 大專棒球聯賽
SSUtv Sports · 2857次观看 · 8个月前
14:25

6 111UBL單場精華 | 臺灣體大vs文化大學 | 男一級八強複賽 大專棒球聯賽
SSUtv Sports · 3558次观看 · 8个月前
11:14

7 111UBL單場精華 | 輔仁大學vs南華大學 | 男一級八強複賽 大專棒球聯賽
SSUtv Sports · 2224次观看 · 8个月前
9:35

8 111UBL單場精華 | 國立體大vs嘉義大學 | 男一級八強複賽 大專棒球聯賽
SSUtv Sports · 3580次观看 · 8个月前
10:21

9 111UBL單場精華 | 臺灣體大vs輔仁大學 | 男一級八強複賽 大專棒球聯賽
SSUtv Sports · 2630次观看 · 8个月前
12:19

10 111UBL單場精華 | 嘉義大學vs嘉東大學 | 男一級八強複賽 大專棒球聯賽
SSUtv Sports · 2759次观看 · 8个月前
10:05

11 111UBL單場精華 | 美和科大vs國立體大 | 男一級八強複賽 大專棒球聯賽
SSUtv Sports · 1395次观看 · 8个月前
9:51

12 111UBL單場精華 | 文化大學vs南華大學 | 男一級八強複賽 大專棒球聯賽
SSUtv Sports · 2606次观看 · 8个月前
8:18



HIGHLIGHTS

111 學年度
國立體大
vs
嘉東大學
大專棒球聯賽

111UBL單場精華

SSUtv Sports
32 个视频 1,517 次观看 最后更新时间: 2023年1月15日

全部播放 随机播放

111 學年度大專棒球聯賽賽事單場精華剪輯列表(續)



111UBL 單場精華

SSUtv Sports
32 個視頻 1,517 次觀看 最後更新時間: 2023年1月15日

全部播放 隨機播放

13 111UBL單場精華 | 輔仁大學vs美和科大 | 男一級八強複賽 大專棒球聯賽
SSUtv Sports · 1428次觀看 · 8个月前

14 111UBL單場精華 | 南華大學vs臺東大學 | 男一級八強複賽 大專棒球聯賽
SSUtv Sports · 2733次觀看 · 8个月前

15 111UBL單場精華 | 嘉義大學vs文化大學 | 男一級八強複賽 大專棒球聯賽
SSUtv Sports · 3578次觀看 · 8个月前

16 111UBL單場精華 | 文化大學vs臺東大學 | 男一級八強複賽 大專棒球聯賽
SSUtv Sports · 3143次觀看 · 7个月前

17 111UBL單場精華 | 臺灣體大vs國立體大 | 男一級八強複賽 大專棒球聯賽
SSUtv Sports · 2430次觀看 · 8个月前

18 111UBL單場精華 | 美和科大vs臺灣體大 | 男一級八強複賽 大專棒球聯賽
SSUtv Sports · 1891次觀看 · 7个月前

19 111UBL單場精華 | 南華大學vs嘉義大學 | 男一級八強複賽 大專棒球聯賽
SSUtv Sports · 2419次觀看 · 7个月前

20 111UBL單場精華 | 國立體大vs輔仁大學 | 男一級八強複賽 大專棒球聯賽
SSUtv Sports · 1460次觀看 · 7个月前

21 111UBL單場精華 | 文化大學vs美和科大 | 男一級八強複賽 大專棒球聯賽
SSUtv Sports · 3504次觀看 · 7个月前

22 111UBL單場精華 | 嘉義大學vs輔仁大學 | 男一級八強複賽 大專棒球聯賽
SSUtv Sports · 2076次觀看 · 7个月前

23 111UBL單場精華 | 國立體大vs南華大學 | 男一級八強複賽 大專棒球聯賽
SSUtv Sports · 1707次觀看 · 7个月前

24 111UBL單場精華 | 臺東大學vs臺灣體大 | 男一級八強複賽 大專棒球聯賽
SSUtv Sports · 2142次觀看 · 7个月前



111UBL 單場精華

SSUtv Sports
32 個視頻 1,517 次觀看 最後更新時間: 2023年1月15日

全部播放 隨機播放

111 學年度大專棒球聯賽賽事單場精華剪輯列表(續)



HIGHLIGHTS

國立體大 vs 嘉東大學

111UBL單場精華

SSUtv Sports

32 個視頻 1,517 次觀看 最后更新时间: 2023年1月15日

全部播放 隨機播放

25 **111UBL單場精華 | 嘉東大學vs輔仁大學 | 男一級八強複賽 大專棒球聯賽**
SSUtv Sports • 1419次觀看 • 7个月前

26 **111UBL單場精華 | 美和科大vs南華大學 | 男一級八強複賽 大專棒球聯賽**
SSUtv Sports • 1408次觀看 • 7个月前

27 **111UBL單場精華 | 臺灣體大vs嘉義大學 | 男一級八強複賽 大專棒球聯賽**
SSUtv Sports • 1763次觀看 • 7个月前

28 **111UBL單場精華 | 文化大學vs國立體大 | 男一級八強複賽 大專棒球聯賽**
SSUtv Sports • 2762次觀看 • 7个月前

29 **111UBL單場精華 | 臺灣體大vs文化大學 | 公開一級四強決賽 大專棒球聯賽**
SSUtv Sports • 4865次觀看 • 7个月前

30 **111UBL單場精華 | 國立體大vs南華大學 | 公開一級四強決賽 大專棒球聯賽**
SSUtv Sports • 3025次觀看 • 7个月前

27 **111UBL單場精華 | 臺灣體大vs嘉義大學 | 男一級八強複賽 大專棒球聯賽**
SSUtv Sports • 1763次觀看 • 7个月前

28 **111UBL單場精華 | 文化大學vs國立體大 | 男一級八強複賽 大專棒球聯賽**
SSUtv Sports • 2762次觀看 • 7个月前

29 **111UBL單場精華 | 臺灣體大vs文化大學 | 公開一級四強決賽 大專棒球聯賽**
SSUtv Sports • 4865次觀看 • 7个月前

30 **111UBL單場精華 | 國立體大vs南華大學 | 公開一級四強決賽 大專棒球聯賽**
SSUtv Sports • 3025次觀看 • 7个月前

31 **111UBL單場精華 | 文化大學vs國立體大 | 公開一級季軍賽 大專棒球聯賽**
SSUtv Sports • 2861次觀看 • 7个月前

32 **111UBL單場精華 | 臺灣體大vs南華大學 | 公開一級冠軍賽 大專棒球聯賽**
SSUtv Sports • 7031次觀看 • 7个月前



HIGHLIGHTS

國立體大 vs 嘉東大學

111UBL單場精華

SSUtv Sports

32 個視頻 1,517 次觀看 最后更新时间: 2023年1月15日

全部播放 隨機播放

111 學年度大專棒球聯賽成果報告書

目 錄

1. 組織表	1
2. 參賽學校簡稱對照表	5
3. 85-111 學年度公開男生組第一級球隊名次統計表	10
4. 103-111 學年度場次統計表	11
5. 92-111 學年度各級報名校數隊數及人數彙整表	13
6. 公開一級參賽職隊員名單	15
7. 公開二級參賽職隊員名單	47
8. 公開女生組參賽隊職員名單	53
9. 一般組參賽隊職員名單	55
10. 公開一級分組表及成績表	79
10. 公開二級分組表及成績表	90
11. 公開女生組分組表及成績表	97
12. 一般組分區預賽分組表及成績表	99
13. 一般組全國賽分組表及成績表	123
14. 各組獎勵名次暨個人獎項名單	129
15. 競賽規程	133
16. 規劃技術委員會議紀錄	149
17. 教練會議紀錄	151

18. 檢討會議紀錄.....	153
19. 110-104 成績一覽表.....	155
20. 新聞媒露出彙整表.....	182

111 學年度大專棒球聯賽

主辦單位

教育部

部 長 潘文忠

教育部體育署

署 長 鄭世忠

承辦單位

中華民國大專院校體育總會

會 長 王淑音

副會長 曾慶裕 黃泰源 王鶴森

秘書長 余清芳

顧問

林秀卿	劉榮聰	王文正	董益吾	葉秭翎	許光熙	丁翠苓	連玉輝
林獻巖	林瑞興	黃智能	張敬堂	陳克舟	李詩賓	羅國倫	陳嘉康
宋孟遠	黃國光	李文志	林惟鐘	盧正崇	林國斌	宋一夫	蔡豐任
吳忠芳	陳寶源	羅旭壯	唐吉民	王建臺	鄧正忠	張維嶽	黃賢哲
簡桂彬	鄧碧珍	陳國華	詹建人	田政文	陳一進	黃瑞榮	倪雅華
金敏玲	林顯丞						

111 學年度大專棒球聯賽

規劃技術委員會

召集人： 何建德

副召集人： 林啟川

委員： 王清欉

李坤哲

吳承晏

邱俊文

林宗成

林承緯

周登泉

林琨瀚

康正男

張誌顯

曾文彥

鍾宇政

龔榮堂

(依姓氏筆劃排列)

審判委員會

召集人： 何建德

委員： 王清欉

陳汝俊

張錕盛

康正男

黃士魁

黃柏嵩

龔榮堂

(依姓氏筆劃排列)

公開男生組第一級負責人：周登泉

公開男生組第二級負責人：張敬堂

公開女生組負責人：王士豪

一般組第一區分區負責人：黃至論、陳泉榮

一般組第二區分區負責人：黃杉楹

一般組第三區分區負責人：張敬堂

一般組第四區分區負責人：周登泉

大會組織

- 秘書長：余清芳
- 副秘書長：王建峻、何建德、詹淑月
- 執行秘書：張志強
- 副執行秘書：徐國華、李婉萍
- 競賽場地組：陳泉榮、黃杉楹、蔡宛臻、張敬堂、周登泉
葉明嘉、林裕益、黃至論、王士豪、曾景謙
- 裁判組：黃柏嵩、江金龍、曾文彥
- 防護組：洪 暉、張乃仁、陳雅琳、張耘齊、蘇柏文
- 成績資訊組：黃正揚、黃立維、陳進劼、李芳蘭
- 行政組：蔡政儒、蘇彥銘
- 文書組：林絹絹、陳煌榮
- 會計組：李開萍、林雪峰
- 出納組：楊秋梅、徐立民
- 新聞組：葉姵好、潘玲君、黃嘉汝
- 行銷企劃組：魏語庭、馬于蓁
- 影音拍攝組：羅子建、黃雅璟、歐陽少佑

各分區裁判名單

裁判長：黃柏嵩

副裁判長：江金龍、曾文彥

第一區裁判召集人：江金龍

【裁判員】

江金龍	李志浩	相仁淦	馬賢生	蔡穎霖	張健銘	林劭偉	余國忠	程錦榮
黃煥宗	朱旭光	林星豐	徐龍志	楊進龍	梁文俊	梁志俊	葉俊峰	周義珍
林裕益	徐公達	黃軍凱	黃柏勳	白昆弘	邱振芳	方明章	藍一傑	王 瀚
孟祥淵	郭士彬	曾國璋	曾幸姿	李柏河	柯順治			

第二區裁判召集人：曾文彥

【裁判員】

黃柏嵩	曾文彥	阮瀚逸	詹永任	鄭鈞隆	曹文龍	董金鏢	羅時傑	江宏吉
鄭成榜	吳志賢	林道春	賴傳淇	陳嵩文	吳尚霖	林國良	彭菁瑋	江禎賢
黃霆豪	林士傑	洪志銘	戴爾廷	黃建彬	卓文華	柳宗義	徐維辰	杜毓庭
李金財	郭文賢	吳峻杰	陳祈融	陳啟釗	任國權	林明正	許豪哲	毋旭華
楊益豪	盧冠辰	朱育城	李其威	張育中	王文明	徐 傑	陳雲棟	劉世偉
陳宗信	文昱鈞	林志聰	吳柏翰	黃玉麟	田旭程	吳文彬	李宗廷	李永善
楊翔麟	許勝傑	王中明	徐三郎	唐宗生	徐文言	盧清達	范世平	羅秋鳳
范杞平	賴弘毅	林書弘	羅光龍	黃季琴	許世賢	楊順發	張少鑫	

第三區裁判召集人：巫閔聰

【裁判員】

巫閔聰	楊朝旭	林永昌	陳中和	簡益明	黃煜德	許鍵茂	高瑞華	羅健志
何莒仲	徐旻鈺	李浩銘	林聖恩	簡至炫	鄭凱成	賴韋財	張議饒	何彥誼
周志成	方麒瑋	簡漢忠	彭湫凌	劉鎮揚	葉詩維	徐 毅	林志聰	劉庭境
黃敬唐	胡家瑋	朱家德	黃志祁	沈峻民	詹典諭	羅文政	尤錦忠	蕭伊芸
吳博正	林晏竹	田旭程	王文慶	呂祥杰	劉鎮西	廖芷涓	吳信勇	洪晨軒
許由旭	黃志祥	王啟珉	戴少清	曾鈞威	郭昭賓	吳錫祥	梁人山	張源和
陳宗賢	南志慶	周大翔	黃靖宏	龍智銘	蘇陵賢	陳昭傑	林明芳	陳俊宏
許昱維	黃詰旻	林姿佑	蔡育揚	何文志	黃昌源	林家慶	董敏安	李政賢
張昌玄	孫伯璋	陳立強	錢信榮	卓威仁				

第四區裁判召集人：王景星

【裁判員】

王景星 連永紹 郭秋谷 吳李崗 陳武祥 林福勝 胡倉陞 周義發 余旺修
曾進光 尹信智 潘敬文 王國信 詹昭旭 林錦宏 陳國華 劉鴻霈 夏德煒
唐台生 李易軒 蔡承霖 顏渙淳 莊昇彬 黃世政 歐銘錦 徐皓軒 蔡明鐘
王琮立 蔡豐澤 陳均偉 張天倫 黃政嘉 蔡明衛 鍾俊敏 張柏洲 周善堯
陳德榮 涂忠輝 謝孟志 李岳勳 沈清文 郭思茗 張漢翔 葉宗璋 馮翊廷
謝光明 劉輝 林昌興 郭威坤 高鴻東 高明雄 賴景文 黃金烽 鄭明榮
許博文 許貴菊 戴永哲 王芝樺 賴思霖 鍾佩倚 陸金玉 汪金城 鄭皓之
陳玉慧 歐陽運作 張簡峻林

公開組裁判召集人：黃柏嵩

【裁判員】

吳道順 何文志 李文通 李長興 李政賢 徐光壕 程文祥 林秋菊 林建國
黃奕偉 陳佳億 巫少安 黃新長 龍智銘 洪信正 曾鴻漳 馬米林 王品參
莊雅麗 陳建瑤 呂岳恆 戴少清 陳華偉 蔡進福 何政杰 冉崇基 簡志炫
簡漢忠 蔡哲安 譚學硯 柯慧貞 蘇筠婷 林明芳 廖芷涓 何彥誼 吳春安
林嘉倫 陳乃瑞 劉世偉 黃俊傑 許介武 蘇筠婷 林秋菊 徐公達 范杞平
石魯麒 唐台生 冉崇基 林文祥 陳均偉 王品參

參賽學校簡稱對照表

☆公開男生組第一級（共計 16 隊）

編號	學校名稱	學校簡稱
1	國立嘉義大學	嘉義大學
2	國立臺東大學	臺東大學
3	國立體育大學	國立體大
4	國立臺灣體育運動大學	臺灣體大
5	輔仁大學	輔仁大學
6	中國文化大學	文化大學
7	南華大學	南華大學
8	崑山科技大學	崑山科大
9	萬能科技大學	萬能科大
10	開南大學	開南大學
11	遠東科技大學	遠東科大
12	美和科技大學	美和科大
13	環球科技大學	環球科大
14	中信金融管理學院	中信學院
15	大同技術學院	大同學院
16	臺北市立大學	臺北市大

☆公開男生組第二級（共計 18 隊）

編號	學校名稱	學校簡稱
1	國立臺灣師範大學	臺灣師大
2	國立成功大學	成功大學
3	國立陽明交通大學(交大校區)	陽明交大(交大)
4	國立高雄師範大學	高雄師大
5	國立高雄大學	高雄大學
6	國立臺中教育大學	臺中教大
7	國立屏東大學	屏東大學
8	中原大學	中原大學
9	世新大學	世新大學
10	嘉南藥理大學	嘉南藥大
11	明新科技大學	明新科大
12	長榮大學	長榮大學
13	高苑科技大學	高苑科大
14	中華醫事科技大學	中華醫大
15	東南科技大學	東南科大
16	吳鳳學校財團法人吳鳳科技大學	吳鳳科大
17	臺北城市科技大學	城市科大
18	大漢技術學院	大漢學院

參賽學校簡稱對照表

☆公開女生組（共計 4 隊）

編號	學校名稱	學校簡稱
1	國立臺灣大學	臺灣大學
2	國立體育大學	國立體大
3	國立臺灣體育運動大學	臺灣體大
4	臺北市立大學	臺北市大

☆一般組第一區（共計 31 隊）

編號	學校名稱	學校簡稱
1	國立政治大學	政治大學
2	國立臺灣大學	臺灣大學
3	國立臺灣師範大學	臺灣師大
4	國立臺灣海洋大學	海洋大學
5	國立陽明交通大學(陽明校區)	陽明交大(陽明)
6	國立臺北大學	臺北大學
7	國立東華大學	東華大學
8	國立臺灣科技大學	臺灣科大
9	國立臺北科技大學	臺北科大
10	國立宜蘭大學	宜蘭大學
11	國立臺北教育大學	國北教大
12	國立臺北護理健康大學	臺北護大
13	國立臺北商業大學	臺北商大
14	輔仁大學	輔仁大學
15	東吳大學	東吳大學
16	淡江大學	淡江大學
17	中國文化大學	文化大學
18	世新大學	世新大學
19	銘傳大學	銘傳大學
20	實踐大學	實踐大學
21	真理大學	真理大學
22	臺北醫學大學	臺北醫大
23	明志科技大學	明志科大
24	中國科技大學	中國科大
25	東南科技大學	東南科大
26	德明財經科技大學	德明科大
27	臺北城市科技大學	城市科大
28	亞東科技大學	亞東科大
29	台北海洋科技大學	台北海大
30	臺北市立大學	臺北市大
31	國防醫學院	國防醫學院

參賽學校簡稱對照表

☆一般組第二區（共計 12 隊）

編號	學校名稱	學校簡稱
1	國立清華大學	清華大學
2	國立陽明交通大學(交大校區)	陽明交大(交大)
3	國立中央大學	中央大學
4	國立體育大學	國立體大
5	中原大學	中原大學
6	長庚大學	長庚大學
7	元智大學	元智大學
8	中華大學	中華大學
9	明新學校財團法人明新科技大學	明新科大
10	中華學校財團法人中華科技大學	中華科大
11	中央警察大學	中央警大
12	陸軍專科學校	陸軍專校

☆一般組第三區（共計 21 隊）

編號	學校名稱	學校簡稱
1	國立中興大學	中興大學
2	國立彰化師範大學	彰化師大
3	國立暨南國際大學	暨南大學
4	國立雲林科技大學	雲林科大
5	國立聯合大學	聯合大學
6	國立虎尾科技大學	虎尾科大
7	國立勤益科技大學	勤益科大
8	國立臺灣體育運動大學	臺灣體大
9	國立臺中科技大學	臺中科大
10	東海大學	東海大學
11	逢甲大學	逢甲大學
12	靜宜大學	靜宜大學
13	朝陽科技大學	朝陽科大
14	中山醫學大學	中山醫大
15	弘光科技大學	弘光科大
16	中國醫藥大學	中國醫大
17	嶺東科技大學	嶺東科大
18	中臺科技大學	中臺科大
19	亞洲大學	亞洲大學
20	僑光科技大學	僑光科大
21	修平科技大學	修平科大

參賽學校簡稱對照表

☆一般組第四區（共計 22 隊）

編號	學校名稱	學校簡稱
1	國立成功大學	成功大學
2	國立中山大學	中山大學
3	國立中正大學	中正大學
4	國立嘉義大學	嘉義大學
5	國立高雄大學	高雄大學
6	國立屏東科技大學	屏東科大
7	國立臺東大學	臺東大學
8	國立臺南大學	臺南大學
9	國立高雄餐旅大學	高餐大學
10	國立金門大學	金門大學
11	國立高雄科技大學	高雄科大
12	義守大學	義守大學
13	高雄醫學大學	高醫大學
14	南華大學	南華大學
15	南臺學校財團法人南臺科技大學	南臺科大
16	崑山科技大學	崑山科大
17	嘉南藥理大學	嘉藥大學
18	長榮大學	長榮大學
19	正修科技大學	正修科大
20	高苑科技大學	高苑科大
21	台南應用科技大學	南應科大
22	中信金融管理學院	中信學院

85 至 111 學年度大專棒球聯賽公開一級前 8 名次統計表

學校名稱 學年度	文化 大學	國立 體大	臺灣 體大	臺北 市大	開南 大學	嘉義 大學	輔仁 大學	嘉藥 大學	高苑 科大	萬能 科大	康寧 大學	大同 學院	吳鳳 科大	大漢 學院	遠東 科大	美和 科大	義守 大學	南華 大學	臺東 大學
85	1		3	2			4												
86	1		2	3			4												
87	4		2	1		3													
88	2	4	3	1		6	5												
89	1	3	2	6		5	4												
90	1	4	3	2															
91	1	4		5		2	3						6						
92	2	1		4		5	3				6								
93	1	3	1	6		3	5												
94		1	5	6	2			3		4									
95	1	5	3		2		4	6											
96	2	5	1		6	3	4												
97	3	1	2	4				6			5								
98	2	1	3	7	5	6	4		8										
99	1	5	2	4		6	3	7	8										
100	5	1	2	6		7		4	3			8							
101	2	3	1		4			7		6		5		8					
102	7	1	4		3	8	1		6			5							
103	3	1	7		5		4	8			6	2							
104	1	3	2		5	6	8				7	4							
105	2	5	3		1				4						6	7	8		
106	1	5	2	8	3	7						4			6				
107	1	5	3		2	7						6						4	8
108	3	2		7	1	4			5							8		6	
109	5	2	4	1			6									8		7	3
110	3	1	5	8	6		4									7			2
111	4	3	1			6	8									7		2	5

103-109 學年度大專棒球聯赛场次統計表

組級別		公開一級	公開二級	一般組	公開女生組	總計
學年度						
103 學年度	預賽	24 場	34 場	163 場	X	221 場
	複賽	12 場	20 場	X		32 場
	決賽	18 場	6 場	52 場		76 場
	挑戰賽	3 場	X	X		3 場
	小計	57 場	60 場	215 場		332 場
104 學年度	預賽	24 場	27 場	174 場	X	225 場
	複賽	12 場	20 場	X		32 場
	決賽	18 場	8 場	58 場	2 場	86 場
	小計	54 場	55 場	232 場	2 場	343 場
105 學年度	預賽	24 場	30 場	185 場	X	239 場
	複賽	12 場	20 場	X		32 場
	決賽	18 場	6 場	56 場	3 場	83 場
	小計	54 場	56 場	241 場	3 場	354 場
106 學年度	預賽	60	34	199	X	293 場
	複賽	16	25	X		41 場
	決賽	4	6	58	3	71 場
	小計	80 場	65 場	257 場	3 場	405 場
107 學年度	預賽	60	34	184	X	278 場
	複賽	16	25	X		41 場
	決賽	4	6	54	3	67 場
	小計	80 場	65 場	238 場	3 場	386 場
108 學年度	預賽	60	39	184	X	283 場
	複賽	16	25	X		41 場
	決賽	4	6	54	6	70 場
	小計	80 場	70 場	238 場	6 場	394 場
109 學年度	預賽	120	39	186	X	345 場
	複賽	28	25	X		53 場
	決賽	4	6	56	6	72 場
	小計	152 場	70 場	242 場	6 場	470 場

110-111 學年度大專棒球聯赛场次統計表

組級別		公開一級	公開二級	一般組	公開女生組	總計
學年度						
110 學年度	預賽	120	34	156	X	310 場
	複賽	28	25	X	X	53 場
	決賽	4	6	70	6	86 場
	小計	152 場	65 場	226 場	6 場	449 場
111 學年度	預賽	120	32	173	X	325 場
	複賽	28	20		X	48 場
	決賽	4	6	76	6	92 場
	小計	152 場	58 場	249 場	6 場	465 場

92-110 學年度大專棒球聯賽各級參賽校數隊數及人數彙整表

92 學年度	93 學年度	94 學年度	95 學年度	96 學年度	97 學年度
第一級 10 隊	第一級 13 隊	甲 組 15 隊	甲 組 15 隊	甲 組 15 隊	甲組第一級 15 隊
第二級 13 隊	第二級 7 隊	乙一級 11 隊	乙一級 14 隊	乙一級 17 隊	甲組第二級 9 隊
第三級第一區 16 隊	第三級第一區 16 隊	乙二級第一區 15 隊	乙二級第一區 13 隊	乙二級第一區 13 隊	乙組第一區 18 隊
第三級第二區 11 隊	第三級第二區 13 隊	乙二級第二區 10 隊	乙二級第二區 10 隊	乙二級第二區 9 隊	乙組第二區 12 隊
第三級第三區 7 隊	第三級第三區 12 隊	乙二級第三區 8 隊	乙二級第三區 10 隊	乙二級第三區 9 隊	乙組第三區 12 隊
第三級第四區 6 隊	第三級第四區 9 隊	乙二級第四區 8 隊	乙二級第四區 8 隊	乙二級第四區 6 隊	乙組第四區 6 隊
59 校 63 隊 1599 人	66 校 70 隊 1756 人	61 校 67 隊 1696 人	64 校 70 隊 1721 人	64 校 69 隊 1708 人	67 校 72 隊 1826 人

98 學年度	99 學年度	100 學年度	101 學年度	102 學年度	103 學年度
甲組第一級 14 隊	公開組第一級 16 隊	公開組第一級 16 隊	公開組第一級 16 隊	公開組第一級 16 隊	公開組第一級 16 隊
甲組第二級 10 隊	公開組第二級 10 隊	公開組第二級 12 隊	公開組第二級 16 隊	公開組第二級 15 隊	公開組第二級 21 隊
乙組第一區 20 隊	一般組第一區 20 隊	一般組第一區 19 隊	一般組第一區 24 隊	一般組第一區 23 隊	一般組第一區 24 隊
乙組第二區 13 隊	一般組第二區 14 隊	一般組第二區 15 隊	一般組第二區 15 隊	一般組第二區 14 隊	一般組第二區 13 隊
乙組第三區 15 隊	一般組第三區 15 隊	一般組第三區 15 隊	一般組第三區 16 隊	一般組第三區 17 隊	一般組第三區 20 隊
乙組第四區 7 隊	一般組第四區 9 隊	一般組第四區 9 隊	一般組第四區 8 隊	一般組第四區 12 隊	一般組第四區 13 隊
73 校 79 隊 1956 人	76 校 84 隊 2206 人	78 校 86 隊 2282 人	84 校 95 隊 2539 人	86 校 97 隊 2611 人	94 校 107 隊 3065 人

104 學年度		105 學年度		106 學年度		107 學年度		108 學年度		109 學年度	
公開男生 組第一級	16 隊	公開男生 組第一級	16 隊	公開男生 組第一級	16 隊	公開男生 組第一級	16 隊	公開男生 組第一級	16 隊	公開男生 組第一級	16 隊
公開男生 組第二級	19 隊	公開男生 組第二級	20 隊	公開男生 組第二級	21 隊	公開男生 組第二級	21 隊	公開男生 組第二級	22 隊	公開男生 組第二級	22 隊
公開 女生組	2 隊	公開 女生組	3 隊	公開 女生組	3 隊	公開 女生組	3 隊	公開 女生組	4 隊	公開 女生組	4 隊
一般組 第一區	27 隊	一般組 第一區	29 隊	一般組 第一區	31 隊	一般組 第一區	29 隊	一般組 第一區	31 隊	一般組 第一區	30 隊
一般組 第二區	14 隊	一般組 第二區	15 隊	一般組 第二區	14 隊	一般組 第二區	13 隊	一般組 第二區	10 隊	一般組 第二區	10 隊
一般組 第三區	21 隊	一般組 第三區	21 隊	一般組 第三區	21 隊	一般組 第三區	20 隊	一般組 第三區	18 隊	一般組 第三區	20 隊
一般組 第四區	17 隊	一般組 第四區	17 隊	一般組 第四區	20 隊	一般組 第四區	18 隊	一般組 第四區	21 隊	一般組 第四區	21 隊
101 校 116 隊 3345 人	102 校 121 隊 3371 人	105 校 126 隊 3417 人	101 校 120 隊 3332 人	101 校 122 隊 3409 人	98 校 123 隊 3657 人						

92-111 學年度大專棒球聯賽各級參賽校數隊數及人數彙整表

110 學年度		111 學年度		112 學年度		113 學年度		114 學年度		115 學年度	
公開男生 組第一級	16 隊	公開男生 組第一級	16 隊	公開男生 組第一級		公開男生 組第一級		公開男生 組第一級		公開男生 組第一級	
公開男生 組第二級	21 隊	公開男生 組第二級	18 隊	公開男生 組第二級		公開男生 組第二級		公開男生 組第二級		公開男生 組第二級	
公開 女生組	4 隊	公開 女生組	4 隊	公開 女生組		公開 女生組		公開 女生組		公開 女生組	
一般組 第一區	31 隊	一般組 第一區	31 隊	一般組 第一區		一般組 第一區		一般組 第一區		一般組 第一區	
一般組 第二區	10 隊	一般組 第二區	12 隊	一般組 第二區		一般組 第二區		一般組 第二區		一般組 第二區	
一般組 第三區	20 隊	一般組 第三區	21 隊	一般組 第三區		一般組 第三區		一般組 第三區		一般組 第三區	
一般組 第四區	21 隊	一般組 第四區	22 隊	一般組 第四區		一般組 第四區		一般組 第四區		一般組 第四區	
97 校 123 隊 3,677 人		98 校 124 隊 3,750 人									

校名：國立嘉義大學

校長：林翰謙

體育室(組)主任：鍾宇政



領隊：林翰謙

總教練：鍾宇政

教練：高健龍

管理：林錦耀

運動防護員：無

訓練員：李瑋華





111 學年度大專校院棒球聯賽

國立嘉義大學

1 張寶聰



內野
大二
160cm
64kg
右投/左打
嘉義高中

2 古定昊



捕手
大一
180cm
76kg
右投/右打
壽山高中

4 徐翊璋



內野
大二
166cm
72kg
右投/左打
桃市北科附工

7 王信文



外野
大二
172cm
65kg
左投/左打
中市興大附農

8 陳鎮宇



外野
大三
184cm
77kg
右投/右打
興大副農

11 劉士瑜



投手
大四
177cm
73kg
右投/右打
美和中學

15 蔡友松



投手
大一
174cm
80kg
右投/右打
屏東大同高中

16 林孜翰



內野
大二
176cm
76kg
右投/右打
高市普門中學

17 宋明憲



投手
大三
171cm
70kg
左投/左打
嘉市嘉義高中

18 黃鈺凱



投手
大二
174cm
75kg
右投/右打
東石高中

19 蔡毓文



投手
大四
177cm
72kg
右投/右打
南市善化高中

20 陳杏嘉



捕手
大三
170cm
68kg
右投/右打
善化高中

23 李濬丞



內野
大四
178cm
78kg
右投/右打
北市大理高中

24 林偉傑



外野
大四
168cm
67kg
右投/右打
美和中學

25 張育昇



內野
大二
176cm
88kg
右投/右打
嘉市嘉義高中

28 羅浩晨



外野
大三
170cm
97kg
右投/右打
桃市平鎮高中

33 伍立辰



投手
大三
177cm
65kg
右投/右打
高市普門中學

34 王祥恩



投手
大二
174cm
80kg
右投/右打
平鎮高中

39 王鵬



內野
大一
170cm
67kg
右投/右打
高苑工商

42 蔡錦新



內野
大四
181cm
90kg
右投/右打
北市強恕高中

43 陳品豪



外野
大三
169cm
70kg
右投/右打
興大附農

52 李皓偉



外野
大四
174cm
101kg
右投/右打
中道中學

58 陳聖文



投手
大二
175cm
65kg
左投/左打
興大附農

66 許濱顯



內野
大四
173cm
63kg
右投/右打
嘉縣東石高中

68 彭善琮



投手
大二
174cm
67kg
右投/右打
高苑工商

69 董秉睿



外野
大四
175cm
77kg
左投/左打
北市大理高中

77 鄭郭佑



內野
大二
173cm
74kg
右投/右打
平鎮高中

85 陳彥霖



外野
大二
172cm
67kg
右投/左打
普門高中

86 蔡以謙



內野
大三
168cm
74kg
右投/右打
屏縣美和高中

88 錢可倫



投手
大一
183cm
66kg
左投/左打
國立嘉義高中

校名：國立臺東大學

校長：曾耀銘

體育室(組)主任：葉允棋



領隊：曾耀銘

總教練：王信民

教練：高克武、謝承勳、高鵬翔、歐鴻齊

管理：陳宏瑜

運動防護員：無

訓練員：無





111 學年度大專校院棒球聯賽

國立臺東大學

1 鍾少華



外野
大二
175cm
71kg
右投/右打
日本福岡第一高
枋

6 黃炫豪



捕手
大二
166cm
85kg
右投/左打
台東縣成功商水

7 曾宇慶



外野
大三
180cm
78kg
右投/右打
花蓮花蓮體中

8 吳誌珈



外野
大一
183cm
70kg
右投/右打
桃園市大溪高中

9 謝毅



內野
大三
180cm
65kg
右投/右打
東縣東大體中

11 陳柏安



投手
大四
180cm
75kg
右投/右打
彰縣彰藝高中

12 王騰玉



內野
大三
169cm
85kg
右投/左打
桃市壽山高中

14 烏凱恩



內野
大四
177cm
67kg
右投/右打
桃市平鎮高中

15 陽任楷



投手
大二
173cm
73kg
右投/右打
高市高苑工商

16 游騰堯



投手
大四
173cm
65kg
右投/右打
桃市壽山高中

17 林敬凱



投手
大四
188cm
78kg
右投/右打
東縣東大體中

18 魏伯燁



投手
大二
184cm
85kg
右投/右打
台中市西苑高中

20 張水城



投手
大一
172cm
74kg
右投/右打
彰縣彰藝高中

27 何靖



投手
大一
180cm
84kg
右投/右打
高市高苑工商

32 鍾國華



內野
大二
176cm
92kg
右投/左打
東縣東大體中

33 余義



內野
大二
173cm
92kg
右投/右打
桃園市大溪高中

36 潘皜澤



捕手
大二
168cm
83kg
右投/右打
花蓮花蓮體中

37 廖元斌



內野
大四
168cm
80kg
右投/右打
桃市壽山高中

38 宋芳杰



投手
大三
165cm
67kg
左投/左打
東縣東大體中

41 董士豪



投手
大四
182cm
84kg
左投/左打
嘉義市嘉義高中

43 李彥謙



投手
大三
188cm
79kg
右投/右打
東縣台東體中

50 陳子昕



投手
大一
185cm
78kg
右投/右打
花蓮玉里高中

52 陳唯翔



外野
大三
168cm
70kg
右投/右打
東縣東大體中

56 詹子瑞



投手
大一
175cm
80kg
右投/右打
高市三民高中

58 周辰修



外野
大二
168cm
75kg
右投/右打
竹市成德高中

63 吳至善



內野
大一
174cm
60kg
右投/右打
桃市壽山高中

64 陽邯杰



投手
大四
177cm
73kg
右投/右打
高市高苑工商

66 王鴻恩



內野
大二
175cm
68kg
右投/右打
南市善化高中

68 高家俊



捕手
大四
165cm
83kg
右投/左打
桃市壽山高中

69 林翊翔



外野
大二
165cm
65kg
右投/左打
桃市平鎮高中

校名：國立體育大學



校長：邱炳坤

體育室(組)主任：龔榮堂體育長

領隊：張永政

總教練：邱俊文

教練：陳炫琦、龔榮堂、林衛宣

管理：鄭啟源

運動防護員：張曉昀

訓練員：無





111 學年度大專校院棒球聯賽

國立體育大學

1 林志光



外野
大三
173cm
73kg
左投/左打
東縣東大體中

5 王威倫



外野
大二
185cm
74kg
右投/右打
穀保家商

8 廖奕凱



內野
大三
169cm
67kg
右投/右打
屏縣美和高中

13 林威志



內野
大三
184cm
86kg
右投/右打
桃市壽山高中

18 黃玠瀚



投手
大一
193cm
108kg
右投/右打
成德高中

19 沙子宸



投手
大一
190cm
76kg
右投/右打
彰縣彰藝高中

20 顏采丞



捕手
大一
171cm
85kg
右投/右打
普門中學

23 林峻葳



投手
大四
182cm
64kg
右投/左打
南市南英商工

24 蔡袁華辰



內野
大一
181cm
66kg
右投/右打
桃市平鎮高中

25 紀翌辰



內野
大三
172cm
90kg
右投/左打
桃市平鎮高中

30 盧奕呈



外野
大二
180cm
82kg
右投/右打
成德高中

44 王君佑



外野
大一
180cm
75kg
右投/右打
北科附工

46 林逸翔



內野
大二
178cm
65kg
右投/左打
花縣花蓮體中

48 郭俞延



投手
大一
185cm
85kg
右投/右打
高市高苑工商

51 戴昊恩



內野
大四
176cm
85kg
右投/左打
新北穀保家商

52 陳麒安



投手
大一
178cm
82kg
左投/左打
大里高中

54 高翔宇



投手
大二
186cm
98kg
右投/右打
花縣玉里高中

55 徐博璋



捕手
大三
178cm
87kg
右投/右打
鶯歌工商

56 辛俊昇



投手
大一
190cm
100kg
左投/左打
高苑工商

60 李重儀



投手
大四
175cm
66kg
右投/右打
新北穀保家商

62 方郁淮



投手
大二
186cm
80kg
右投/右打
東縣東大體中

66 陳政貴



投手
大二
181cm
75kg
右投/右打
普門中學

75 李衍樟



投手
大四
186cm
88kg
右投/右打
屏縣屏東高中

77 曾祈勳



內野
大二
170cm
82kg
右投/右打
花縣花蓮體中

83 盧冠宇



投手
大三
178cm
70kg
右投/右打
高市高苑工商

88 余瑄洧



內野
大三
175cm
64kg
右投/右打
新北鶯歌工商

92 范育銓



外野
大二
178cm
86kg
右投/右打
高市高苑工商

96 陳羿帆



投手
碩二
193cm
73kg
右投/右打
屏東高工

97 周侑慶



內野
大一
177cm
79kg
右投/右打
桃市壽山高中

99 陳堃益



內野
大一
173cm
103kg
右投/右打
三民高中

校名：國立臺灣體育運動大學

校長：許光庶

體育室(組)主任：張簡坤明



領隊:吳忠政

總教練:林宗毅

教練:郭勇志

管理:具明光

運動防護員:卓昱安

訓練員:方南堯、張俊翔





111 學年度大專校院棒球聯賽

國立臺灣體育運動大學

1 陳致均



內野
大二
178cm
85kg
右投/右打
桃市平鎮高中

2 王上任



外野
大一
175cm
75kg
右投/右打
屏東高中

6 林廷洙



外野
大四
182cm
78kg
右投/左打
雲縣參寮高中

7 游凱杰



內野
大二
185cm
75kg
右投/左打
台中市興大附農

8 陳昶宇



外野
大一
177cm
82kg
右投/左打
平鎮高中

10 葉子然



內野
大四
180cm
73kg
右投/右打
新北穀保家商

13 唐榮恩



投手
大四
177cm
72kg
右投/右打
新北穀保家商

14 陳世嘉



捕手
大二
177cm
68kg
右投/左打
高雄市三民高中

16 張杰倫



內野
大一
175cm
85kg
右投/左打
興大附農

17 鄭浩



投手
大三
175cm
80kg
左投/左打
高市普門中學

18 邱志鵬



投手
大三
175cm
80kg
右投/右打
中市西苑高中

20 邱郡



內野
大三
167cm
67kg
右投/左打
桃市平鎮高中

21 高捷



內野
大三
178cm
71kg
右投/左打
高市三民高中

23 洪敏泰



外野
大二
175cm
70kg
右投/右打
高雄市三民高中

24 蕭廣榕



內野
大二
177cm
80kg
右投/右打
麥寮高中

27 戴宏鈞



投手
大四
172cm
73kg
左投/左打
中市西苑高中

31 張峻耀



投手
大二
172cm
62kg
左投/左打
新竹市成德高中

32 張豈豪



外野
大三
180cm
75kg
右投/右打
中市興大附農

34 施季定華



外野
大三
178cm
80kg
右投/左打
高市三民高中

35 楊閔貽



內野
大三
172cm
72kg
右投/右打
高市普門中學

36 李卓翰



外野
大四
170cm
64kg
右投/右打
鶯歌工商

38 林建宏



投手
大一
185cm
77kg
右投/右打
東石高中

41 林華偉



投手
大一
178cm
85kg
右投/右打
穀保家商

45 邱胤禎



捕手
大二
177cm
85kg
右投/右打
台中市興大附農

48 曾家輝



投手
大二
184cm
70kg
右投/右打
台中市新社高中

52 李樹勳



投手
大一
180cm
78kg
右投/右打
平鎮高中

53 蔣鎮宇



投手
大二
170cm
65kg
右投/右打
台中市西苑高中

56 洪庭文



投手
大一
190cm
100kg
右投/右打
玉里高中

57 朱瑋淇



捕手
大三
173cm
80kg
右投/右打
嘉縣東石高中

59 賴沅晏



投手
大一
180cm
85kg
右投/右打
穀保家商

校名：輔仁大學

校長：江漢聲

體育室(組)主任：何健章



領隊:何健章

總教練:周德賢

教練:葉志仙

管理:黃柏芳

運動防護員:趙寬

訓練員:陳建霖





111 學年度大專校院棒球聯賽

輔仁大學

1 簡子騏



外野
大四
171cm
62kg
右投/右打
新北鶯歌工商

2 李奇軒



捕手
大一
188cm
85kg
右投/右打
竹市成德高中

8 吳昕杰



投手
大一
175cm
77kg
右投/右打
新北穀保家商

9 李昱杰



內野
大一
165cm
82kg
右投/右打
北市大理高中

10 蕭仰辰



投手
大二
184cm
80kg
右投/右打
新北鶯歌工商

13 涂昱豪



內野
大三
178cm
73kg
右投/右打
新北鶯歌工商

16 蔡浩翔



投手
大二
178cm
75kg
左投/左打
新北鶯歌工商

17 鄧佳友



投手
大三
174cm
68kg
右投/右打
新北鶯歌工商

18 吳浩維



投手
大三
178cm
72kg
右投/右打
屏縣美和高中

20 陳暉智



外野
大五
177cm
67kg
右投/左打
新北崇義高中

23 湯家郁



投手
大四
166cm
70kg
左投/左打
新北中華中學

25 李浚嘉



投手
大五
175cm
75kg
右投/右打
彰縣彰藝高中

27 游竣苻



投手
大二
173cm
70kg
左投/左打
雲縣義峰高中

28 林俊諺



投手
大一
183cm
73kg
左投/左打
北市陽明高中

32 曾佑恩



外野
大二
177cm
95kg
右投/右打
新北鶯歌工商

35 莊欽仰



內野
大一
177cm
80kg
右投/右打
高市三民高中

39 劉秉傑



捕手
大三
180cm
75kg
右投/左打
新北鶯歌工商

40 曾健南



投手
大一
178cm
71kg
右投/右打
香港中文大學校
右命聯合陸雲百

45 高允謙



內野
大三
183cm
90kg
右投/右打
新北鶯歌工商

47 李智鈞



投手
大一
174cm
71kg
右投/右打
雲縣參寮高中

52 机崇宇



內野
大二
175cm
69kg
右投/左打
新北鶯歌工商

55 林誼鈞



內野
大四
178cm
85kg
右投/左打
高市三民高中

66 于魁



捕手
大二
166cm
80kg
右投/右打
新北鶯歌工商

67 林煌尹



外野
大三
175cm
65kg
右投/右打
福岡第一高校

72 許賀捷



內野
大二
173cm
70kg
右投/左打
新北鶯歌工商

77 劉凱彥



內野
大二
175cm
66kg
右投/右打
新北鶯歌工商

91 李嘉誠



投手
大二
180cm
80kg
右投/右打
彰化藝術高中

校名：中國文化大學

校長：王子奇

體育室(組)主任：黃士魁



領隊：黃士魁

總教練：廖敏雄

教練：沈柏蒼、黃義哲

管理：無

運動防護員：何侑縉、

訓練員：無

鄭琮柏





111 學年度大專校院棒球聯賽

中國文化大學

2 李羿緯



外野
大三
180cm
80kg
右投/右打
高市高苑工商

4 林承緯



捕手
大二
178cm
92kg
右投/右打
日本共生高校

5 豐島顯



內野
大三
170cm
80kg
右投/左打
日本創成館

6 楊祥禾



內野
大二
178cm
70kg
右投/右打
嘉縣東石高中

7 簡子寬



外野
大三
182cm
70kg
右投/右打
南市南英工商

8 鄭昭誠



外野
大一
175cm
78kg
右投/右打
高市三民高中

9 黃冠倫



內野
大一
173cm
72kg
右投/右打
桃市平鎮高中

10 陳政逸



內野
大一
177cm
80kg
右投/右打
日本遊學館

13 童慕謙



內野
大一
173cm
73kg
右投/右打
新北鶯歌工商

16 王泓勳



投手
大四
180cm
70kg
右投/右打
南市南英工商

21 林哲佑



投手
大三
188cm
83kg
右投/右打
北市陽明高中

22 吳康壬



投手
大四
173cm
80kg
右投/右打
日本福岡高校

24 金本航河



外野
大三
176cm
84kg
右投/右打
日本創成館

25 施冠宇



投手
大三
180cm
80kg
右投/右打
新北鶯歌工商

26 鄧朝駿



投手
大三
178cm
70kg
右投/右打
桃市壽山高中

27 郭玟毅



投手
大四
187cm
80kg
右投/右打
桃市平鎮高中

28 蔡鎮宇



內野
大三
185cm
80kg
右投/右打
鶯歌工商

32 賴竣名



外野
延畢
183cm
75kg
右投/右打
彰藝高中

34 余梓銘



捕手
大一
170cm
75kg
右投/左打
北市陽明高中

35 姚思多



投手
大二
180cm
78kg
右投/右打
秀峰高中

36 呂東翰



捕手
大一
182cm
76kg
右投/右打
桃市平鎮高中

39 李景興



投手
大二
174cm
68kg
左投/左打
莊敬高中

40 胡恩典



外野
大四
160cm
73kg
左投/左打
屏東美和高中

41 陳冠儒



投手
大三
168cm
62kg
右投/右打
竹市成德高中

43 林旺熙



投手
大二
180cm
78kg
右投/右打
鶯歌工商

44 宋自杰



內野
大一
173cm
80kg
右投/左打
嘉縣東石高中

46 蘇晏廷



投手
大三
184cm
78kg
左投/左打
陽明高中

48 林振瑋



投手
大三
202cm
83kg
右投/右打
南市南英工商

50 石偉誠



捕手
大三
175cm
86kg
右投/右打
北市大理高中

52 張嘉豪



內野
大二
181cm
97kg
右投/右打
南英工商

校名：南華大學

校長：林聰明

體育室(組)主任：何應志



領隊：林聰明

總教練：蔡仲南

教練：無

管理：劉嘉仁

運動防護員：汪煜凱

訓練員：黃國偉、郭育誠





111 學年度大專校院棒球聯賽

南華大學

4 劉嘉益



投手
大二
168cm
73kg
右投/右打
東石高中

5 柯郁翔



捕手
大一
162cm
62kg
右投/右打
東石高中

7 張維京



投手
大二
189cm
70kg
右投/右打
大理高中

11 王逸誠



內野
大三
176cm
87kg
右投/右打
參寮高中

12 傅碩章



外野
大三
178cm
78kg
右投/左打
普門中學

13 張員菘



捕手
大二
163cm
72kg
右投/右打
成德高中

14 陳重光



投手
大三
183cm
88kg
左投/左打
高市普門中學

16 陳子傑



投手
大四
182cm
70kg
右投/右打
桃市平鎮高中

17 邱奕誠



投手
大一
174cm
74kg
右投/右打
普門中學

21 陳謹凰



投手
大三
167cm
63kg
左投/左打
雲縣參寮高中

22 葉仁駿



外野
大三
178cm
70kg
右投/右打
新北秀峰高中

23 林柏億



內野
大二
181cm
71kg
右投/右打
中興高中

24 潘宥誠



外野
大三
168cm
70kg
左投/左打
屏東美和高中

25 楊子慶



內野
大一
177cm
70kg
右投/右打
秀峰高中

31 劉愷廷



外野
大三
170cm
78kg
右投/右打
高市高苑工商

32 田勝文



投手
大二
174cm
76kg
右投/右打
平鎮高中

34 彭威震



外野
大二
177cm
80kg
左投/左打
大溪高中

39 吳松諺



內野
大三
177cm
79kg
右投/右打
嘉縣東石高中

40 陳嘉翔



內野
大一
175cm
65kg
右投/左打
東石高中

41 吳家凱



投手
大一
175cm
85kg
左投/左打
大同高中

46 黃群



投手
大二
175cm
78kg
左投/左打
高苑工商

49 劉子杰



內野
大三
178cm
65kg
右投/右打
雲縣參寮高中

54 鍾少杰



投手
大二
175cm
67kg
右投/右打
北科附工

55 吳至綸



內野
大二
181cm
87kg
右投/右打
鶯歌工商

56 許承恩



外野
大三
178cm
78kg
右投/右打
嘉縣東石高中

58 邱亭堯



捕手
大二
165cm
90kg
右投/右打
大同高中

66 徐瑋辰



內野
大二
177cm
67kg
右投/左打
成德高中

69 陳彥廷



投手
大一
181cm
78kg
右投/右打
平鎮高中

86 張佑民



投手
大一
185cm
70kg
右投/右打
普門中學

99 陳鏡中



投手
大二
182cm
86kg
右投/右打
普門中學

校名：崑山科技大學

校長：李天祥

體育室(組)主任：詹建人



領隊：李天祥

總教練：蕭智祥

教練：林琨璋、陳該發

管理：詹建人、吳泓樟 運動防護員：無

訓練員：無





111 學年度大專校院棒球聯賽

崑山科技大學

1 高冠群



內野
大一
179cm
79kg
右投/右打
彰縣彰藝高中

6 黃聖佑



內野
大一
173cm
61kg
右投/右打
南市南英商工

7 許文進



外野
大二
168cm
70kg
右投/右打
苗縣育民工家

9 周智紘



外野
大三
177cm
65kg
右投/右打
北市大理高中

11 林倍存



捕手
大一
168cm
70kg
右投/右打
彰縣彰藝高中

13 楊岩潔



外野
大五
180cm
85kg
左投/左打
桃市平鎮高中

17 吳勝煒



投手
大一
174cm
75kg
右投/右打
三民高中

18 巫柏葳



投手
大二
177cm
77kg
右投/右打
中市西苑高中

22 顏俊翔



投手
大二
173cm
62kg
右投/右打
善化高中

24 陳飛霖



內野
大四
175cm
70kg
右投/左打
屏縣美和高中

31 陳洛陽



內野
大四
175cm
75kg
右投/右打
新北秀峰高中

35 李峻宇



內野
大一
174cm
73kg
右投/左打
高市普門中學

36 吳嘉駒



投手
大三
180cm
90kg
右投/右打
屏縣屏東高中

39 張濤軒



外野
大三
168cm
75kg
右投/右打
竹市成德高中

42 林琮恩



捕手
大二
177cm
87kg
右投/左打
屏縣陸興高中

45 洪楷鈞



投手
大三
172cm
60kg
右投/右打
屏縣美和高中

48 高偉智



投手
大三
175cm
68kg
右投/右打
屏縣美和高中

52 黃子凡



外野
大三
176cm
69kg
左投/左打
育民工家

54 侯柏睿



內野
大二
177cm
75kg
右投/左打
中市興大附農

55 董駿成



捕手
大二
174cm
70kg
右投/右打
南市南英商工

56 史培均



投手
大二
170cm
68kg
左投/左打
苗縣育民工家

57 楊立乾



內野
大二
165cm
56kg
右投/右打
西苑高中

59 邱彥翔



投手
大二
182cm
80kg
左投/左打
投縣中興高中

61 張安道



投手
大一
180cm
75kg
右投/右打
崇義高中

66 高育佐



外野
大二
170cm
67kg
右投/左打
高市三民高中

69 黃振崱



內野
大一
178cm
88kg
右投/右打
南市南英商工

77 林鴻宇



投手
大一
173cm
64kg
右投/右打
南市善化高中

78 吳念哲



外野
大一
185cm
73kg
右投/左打
南市南英商工

88 林家賢



投手
大一
179cm
70kg
右投/右打
高市三民高中

99 李柏廷



內野
大四
170cm
78kg
右投/右打
高市三信家商

校名：萬能科技大學



校長：莊 暢

體育室(組)主任：李詩賓

領隊：莊暢

總教練：楊家宏

教練：李育忠、黃輝榮、李詩賓

管理：吳柏龍

運動防護員：無

訓練員：無





111 學年度大專校院棒球聯賽

萬能科技大學

1 李瑋哲



內野
四技三
182cm
85kg
右投/右打
壽山高中

6 郭世宇



內野
四技三
173cm
55kg
右投/右打
東縣成功商水

7 葉俊結



外野
四技四
176cm
72kg
右投/右打
強恕中學

8 田承恩



外野
四技三
178cm
70kg
右投/右打
中興高中

9 李冠勳



投手
四技三
182cm
72kg
右投/右打
中華中學

11 楊世賢



投手
四技一
168cm
70kg
左投/左打
稻江商職

12 葉佐億



投手
四技四
171cm
90kg
右投/右打
治平高中

14 吳聲澤



內野
四技四
172cm
68kg
右投/右打
強恕高中

16 林翊顯



投手
四技一
172cm
69kg
右投/左打
嘉縣東石高中

17 葉日淵



內野
四技四
180cm
68kg
右投/左打
高苑工商

21 陳偉盛



外野
四技四
180cm
75kg
右投/左右
強恕中學

22 陳柏亨



內野
四技一
177cm
68kg
右投/右打
彰化藝術高中

24 陳勝梧



投手
四技三
178cm
75kg
右投/右打
竹市磐石高中

26 廖逸



外野
四技三
172cm
58kg
右投/右打
中華中學

27 陳浩偉



投手
四技三
174cm
68kg
右投/右打
崇義高中

31 舒治偉



捕手
四技一
176cm
72kg
右投/右打
陽明高中

33 張昊



內野
四技二
175cm
69kg
右投/左打
善化高中

34 徐鐮



外野
四技二
181cm
72kg
右投/左打
南英商工

42 林承園



投手
四技三
177cm
70kg
右投/右打
東石高中

46 陳家翔



外野
四技二
168cm
65kg
左投/左打
壽山高中

47 林懇



投手
四技一
176cm
61kg
右投/右打
壽山高中

56 張程皓



捕手
四技一
173cm
80kg
右投/右打
大理高中

66 張承瑋



投手
四技一
175cm
72kg
右投/右打
彰藝高中

69 林彥傑



投手
四技三
174cm
78kg
右投/右打
成功商水

82 曾彥彬



投手
四技三
183cm
88kg
左投/左打
內思高中

86 余旭楓



內野
四技二
172cm
68kg
右投/左打
桃市壽山高中

90 陳奕峰



內野
四技一
173cm
82kg
右投/右打
台東體中

91 陳品儒



外野
四技一
173cm
59kg
右投/右打
壽山高中

97 張育銓



內野
四技三
168cm
80kg
左投/左打
壽山高中

99 李柄成



內野
碩二
175cm
90kg
右投/右打
陽明高中

校名：開南大學

校長：林珮秀

體育室(組)主任：劉菊枝



領隊：林珮秀

總教練：郭李建夫

教練：余浩奕、蘇彥宇、謝志弘、川出良

管理：阮義方

運動防護員：羅子婕

訓練員：無





111 學年度大專校院棒球聯賽

開南大學

1 游廷豪



投手
大二
175cm
68kg
右投/右打
竹市成德高中

3 李承嘉



內野
大四
183cm
73kg
右投/右打
日本鹿島學園

8 陳鴻德



外野
大四
177cm
70kg
右投/左右開弓
新北鶯歌工商

9 劉士詳



外野
大四
180cm
65kg
右投/右打
屏縣美和高中

10 何宇程



捕手
大三
176cm
70kg
右投/右打
苗縣育民工商

12 陳昱勳



投手
大一
180cm
65kg
右投/右打
三民高中

15 陳彥廷



外野
大三
174cm
75kg
右投/右打
日南高校

17 顏楷睿



投手
大一
183cm
86kg
右投/右打
穀保家商

20 黃震武



投手
大四
194cm
90kg
右投/右打
新北穀保家商

21 吳皓文



投手
大三
180cm
70kg
右投/右打
新北秀峰高中

22 呂承展



內野
大三
184cm
70kg
右投/右打
平鎮高中

23 廖威樟



內野
大三
174cm
82kg
右投/左打
新北鶯歌工商

25 藤木琉悠



投手
大二
172cm
70kg
左投/左打
興南高校

27 楊家凱



投手
大二
175cm
65kg
右投/右打
苗縣育民工商

28 許雲奕



外野
大四
182cm
75kg
右投/右打
鶯歌工商

31 曾昱馨



內野
大一
180cm
86kg
右投/左打
高知中央高校

32 邱冠維



內野
大一
173cm
80kg
右投/右打
穀保家商

35 蕭博允



內野
大一
176cm
80kg
右投/右打
鶯歌工商

37 楊皓然



捕手
大四
175cm
88kg
右投/右打
新北穀保家商

41 莊孟源



投手
大一
186cm
75kg
右投/右打
成德高中

42 范茗翔



投手
大一
174cm
88kg
右投/右打
成德高中

45 丁祥晉



投手
大三
178cm
85kg
右投/右打
北市大理高中

46 葉欲新



內野
大四
183cm
96kg
右投/右打
桃市平鎮高中

47 鄭凱駿



投手
大二
187cm
74kg
右投/左打
桃市北科附工

48 廖宸緯



投手
大一
175cm
85kg
右投/右打
壽山高中

56 楊正宇



外野
大二
183cm
89kg
右投/右打
穀保家商

58 賴俊



內野
大二
171cm
78kg
右投/左打
新北穀保家商

59 王世顯



外野
大四
174cm
74kg
右投/左打
東縣成功商水

60 余羿賢



投手
大一
178cm
76kg
右投/右打
玉里高中

62 巫建霖



內野
大三
179cm
80kg
右投/右打
中市西苑高中

校名：遠東科技大學

校長：王榮聖

體育室(組)主任：連惟昱



領隊：王榮聖

總教練：湯登凱

教練：蔡士勤

管理：陳德海、黃啟明

運動防護員：無

訓練員：李千賢





111 學年度大專校院棒球聯賽

遠東科技大學

1 李大韓



投手
大三
174cm
68kg
右投/右打
韓國裕信高中

5 王家宏



內野
大四
170cm
62kg
右投/左打
高市高苑工商

7 林凱鈞



外野
大五
181cm
76kg
右投/右打
桃市平鎮高中

8 周志憲



內野
大三
178cm
64kg
右投/右打
屏縣美和高中

12 沈忠興



內野
大二
180cm
70kg
右投/右打
鶯歌工商

15 王柏鈞



投手
大二
177cm
65kg
左投/左打
壽山高中

16 高秉洋



投手
大五
190cm
93kg
右投/右打
普門中學

17 高晟顏



投手
大三
175cm
64kg
右投/右打
南英商工

18 張棕幃



投手
大二
180cm
75kg
右投/右打
東石高中

20 陳泓志



投手
大二
177cm
77kg
右投/右打
美和高中

22 楊睿勅



投手
大四
172cm
70kg
右投/右打
雲縣參寮高中

23 江孟軒



外野
大一
172cm
75kg
右投/右打
善化高中

24 莊中華



內野
大二
171cm
75kg
右投/右打
東石高中

33 王韋凱



捕手
大四
172cm
62kg
右投/左打
雲縣參寮高中

36 歐駱緯



內野
大二
169cm
58kg
右投/右打
三民高中

44 劉承耘



內野
大三
170cm
55kg
右投/左打
投縣中興高中

46 黃祿涵



內野
大四
177cm
82kg
右投/右打
高市普門中學

51 鐘英傑



內野
大二
183cm
70kg
右投/右打
美和高中

57 李冠霖



內野
大二
175cm
92kg
右投/左打
高苑工商

70 湯勝涵



投手
大二
168cm
70kg
右投/右打
善化高中

71 曾鴻祥



投手
大一
178cm
72kg
右投/右打
大理高中

72 林耿毅



內野
大一
190cm
90kg
右投/右打
高市三民高中

74 潘成鴻



投手
大一
176cm
73kg
右投/右打
三民高中

77 林士傑



外野
大二
171cm
83kg
右投/左打
三民高中

79 郭子彥



外野
大二
175cm
75kg
右投/右打
成德高中

85 黃彥呈



外野
大二
180cm
90kg
右投/右打
桃市壽山高中

88 林逸葦



捕手
大二
168cm
77kg
右投/右打
美和高中

97 達虎



投手
大四
175cm
95kg
右投/右打
中興高中

98 黃宥幃



投手
大一
184cm
96kg
右投/右打
南英商工

99 張育誠



捕手
大二
177cm
82kg
右投/右打
東石高中

校名：美和科技大學



校長：王建臺

體育室(組)主任：許玫琇

領隊：王建臺

總教練：鄧蒔陽

教練：李金木

管理：李晉豪

運動防護員：無

訓練員：無





111 學年度大專校院棒球聯賽

美和科技大學

0 湯羽桐



投手
大一
171cm
67kg
右投/右打
苗縣大成高中

3 吳東霖



投手
大二
183cm
95kg
右投/右打
南市南英商工

6 賴建成



內野
大一
167cm
63kg
右投/右打
屏縣屏東高中

9 王雋中



捕手
大二
178cm
87kg
右投/右打
北市南港高工

10 林暘



內野
大一
170cm
70kg
右投/右打
屏縣大同高中

11 陳冠宏



內野
大二
175cm
63kg
右投/右打
新北秀峰高中

13 潘凱杰



投手
大二
173cm
60kg
右投/右打
嘉縣東石高中

14 吳宇豪



外野
大四
175cm
60kg
右投/右打
北市強恕高中

15 陳冠宇



投手
大三
175cm
62kg
左投/左打
新北秀峰高中

21 林承翰



內野
大二
173cm
75kg
右投/右打
屏縣陸興高中

22 吳思傑



外野
大三
175cm
75kg
右投/左打
雲縣義峰高中

23 林郁澄



投手
大二
173cm
70kg
右投/右打
屏縣美和高中

24 陳煜盛



外野
大一
172cm
70kg
右投/右打
南市南英商工

28 林資凱



外野
大一
175cm
72kg
右投/右打
新北崇義高中

29 詹瑋晨



外野
大三
180cm
70kg
右投/右打
高市普門中學

36 潘承邦



投手
延畢
172cm
60kg
左投/左打
屏縣美和高中

37 章子元



投手
大一
180cm
75kg
右投/右打
中市西苑高中

39 鄭益彰



投手
大二
184cm
79kg
右投/右打
高市高苑工商

42 顏震



外野
大三
165cm
77kg
左投/左打
南市善化高中

45 洪知佑



內野
大四
165cm
55kg
右投/左打
屏縣美和高中

50 蔣育恒



捕手
大二
174cm
67kg
右投/右打
高市高苑工商

57 朱紹瑜



內野
大二
185cm
80kg
右投/左打
花縣玉里高中

66 陳馥麒



投手
大一
180cm
65kg
左投/左打
屏縣屏東高中

69 湯皓宇



投手
大三
176cm
80kg
右投/右打
屏縣美和高中

73 吳冠賢



投手
大二
175cm
70kg
右投/右打
屏縣屏東高中

79 李昌洲



投手
大二
183cm
82kg
右投/右打
高市高苑工商

80 林昱諺



內野
大三
174cm
82kg
右投/左打
南市南英商工

92 楊肅維



捕手
大二
168cm
70kg
右投/左打
金縣金門農工

95 李家明



投手
大四
184cm
90kg
右投/右打
屏縣美和高中

99 郭庭佑



內野
大一
173cm
78kg
右投/右打
南市南英商工

校名：環球科技大學

校長：沈健華

體育室(組)主任：陳聰獻



領隊：沈健華

總教練：黃嘉育

教練：黃茂誠

管理：羅穎璋

運動防護員：無

訓練員：王奕偉





111 學年度大專校院棒球聯賽

環球科技大學

2 黃宇恆



投手
四技一
172cm
78kg
右投/右打
稻江商職

4 朱秉豪



捕手
四技一
170cm
70kg
右投/右打
高市新光高中

6 王凱



內野
四技一
165cm
74kg
右投/右打
稻江商職

7 盧泓捷



投手
二專二
180cm
64kg
左投/左打
高市三民高中

10 曾宇翔



內野
四技一
170cm
75kg
右投/左打
稻江商職

13 古志強



外野
四技一
178cm
70kg
右投/左打
稻江商職

14 蔡宏葦



投手
四技一
173cm
65kg
右投/右打
莊敬高職

15 陳弘翔



內野
二專二
170cm
72kg
右投/右打
雲縣參寮高中

16 曾祈福



投手
四技四
180cm
78kg
右投/右打
南市善化高中

18 胡耀恩



內野
四技一
177cm
88kg
右投/右打
日本高知中央高
坊

21 胡劭韓



捕手
四技一
161cm
78kg
右投/右打
稻江商職

22 黃奕巽



外野
四技一
177cm
74kg
右投/右打
稻江商職

23 陳谷峰



內野
四技一
182cm
71kg
右投/右打
莊敬高職

24 陳健銘



內野
四技一
170cm
65kg
右投/左打
北市強恕高中

26 松祈恩



內野
二專二
175cm
85kg
右投/左打
南市南英商工

27 潘元宏



捕手
二專二
175cm
85kg
右投/右打
嘉市仁義高中

28 鍾正祥



外野
四技一
170cm
77kg
右投/右打
東縣成功商水

31 黃翰克



投手
四技一
181cm
95kg
右投/右打
稻江商職

34 廖峻凱



內野
二專二
173cm
83kg
右投/右打
雲縣參寮高中

37 朱添明



投手
四技一
175cm
85kg
右投/右打
雲縣參寮高中

45 郭俊麟



內野
四技一
180cm
80kg
右投/右打
高市三民高中

49 陳昶誠



外野
四技三
179cm
78kg
右投/右打
北市強恕高中

50 郭泰佑



投手
四技一
177cm
110kg
右投/右打
新北秀峰高中

52 戴毓寬



投手
四技二
178cm
80kg
右投/右打
三民高中

53 古佳豪



投手
四技一
173cm
72kg
右投/右打
稻江商職

56 豐健志



內野
二專二
172cm
85kg
右投/右打
莊敬高職

61 石宇洋



內野
四技三
172cm
60kg
右投/左打
嘉市仁義高中

88 張哲瑋



投手
四技一
175cm
69kg
右投/右打
雲縣參寮高中

82 林家恩



投手
二專二
164cm
62kg
右投/右打
高市三民高中

99 劉志杰



外野
四技三
173cm
78kg
右投/右打
屏縣陸興高中

校名：中信金融管理學院

校長：施光訓

體育室(組)主任：江彥若



領隊：施光訓

總教練：曾智偵

教練：陳先宏、楊騏旭

管理：黃貫倫

運動防護員：無

訓練員：無





111 學年度大專校院棒球聯賽

中信金融管理學院

4 廖宏治



捕手
大四
170cm
85kg
右投/右打
高市普門中學

6 張旭



內野
大三
172cm
67kg
右投/右打
強恕高中

9 黃冠霖



外野
大三
175cm
70kg
右投/右打
嘉縣東石高中

10 林冠廷



外野
大四
176cm
79kg
右投/右打
新北秀峰高中

15 江濬哲



捕手
大二
167cm
84kg
右投/左打
屏東高中

21 莊宗俊



投手
大四
165cm
70kg
右投/右打
海事高中

25 梁宇杰



投手
大三
180cm
70kg
右投/右打
東石高中

27 張晉恩



投手
大三
172cm
60kg
左投/左打
南市南英商工

28 林靖倫



內野
大二
177cm
80kg
右投/右打
仁義高中

29 廖翊翰



投手
大二
172cm
67kg
左投/左打
中市西苑高中

30 黃朋煒



投手
大三
173cm
60kg
右投/右打
南市臺南海事

31 黃羿傑



外野
大三
170cm
71kg
右投/右打
高市高苑工商

36 李人豪



外野
大二
172cm
63kg
右投/左打
麥寮高中

37 黃柏森



內野
大三
172cm
75kg
右投/左打
嘉縣東石高中

38 李承哲



內野
大三
172cm
65kg
右投/右打
中市西苑高中

40 陳冠祥



投手
大二
176cm
85kg
右投/右打
強恕高中

41 陳偉傑



投手
大二
183cm
64kg
左投/左打
強恕中學

52 許子紳



內野
大一
172cm
68kg
右投/右打
屏縣美和高中

53 吳承峰



投手
大一
174cm
61kg
右投/右打
嘉縣東石高中

56 陳昱安



投手
大四
182cm
81kg
右投/右打
高苑工商

59 李韋融



內野
大一
175cm
64kg
右投/右打
南市南英商工

62 陳泓志



內野
大四
172cm
75kg
右投/右打
高市普門中學

76 石治廷



投手
大三
173cm
61kg
左投/左打
嘉市仁義高中

77 朱慶恩



投手
大四
175cm
79kg
右投/右打
屏縣陸興高中

81 王博毅



外野
大二
173cm
70kg
右投/右打
仁義高中

90 楊浩喆



外野
大三
170cm
73kg
左投/左打
嘉義高中

91 簡至德



投手
大三
173cm
73kg
右投/右打
興大附農

94 劉冠銘



捕手
大二
171cm
67kg
右投/右打
強恕高中

98 林柏安



外野
大二
175cm
60kg
右投/右打
陸興中學

99 蔡丞豐



投手
大一
174cm
72kg
左投/左打
強恕高中

校名：大同技術學院

校長：吳柏萱(代
理)

體育室(組)主任：郭秀燕



領隊：吳柏萱

總教練：蔡士凡

教練：無

管理：無

運動防護員：無

訓練員：無





111 學年度大專校院棒球聯賽

大同技術學院

00 陳浩恩



投手
二專二
173cm
65kg
右投/右打
新北崇義高中

1 張鑫瑜



捕手
二專二
168cm
85kg
右投/右打
新北崇義高中

3 薛丞凱



外野
四技二
175cm
60kg
右投/左打
義峰高中

6 許欽旻



外野
二專二
172cm
52kg
右投/右打
嘉市仁義高中

9 許汎宇



內野
四技四
170cm
70kg
右投/右打
南市南英商工

13 陳威霖



捕手
二專二
168cm
90kg
右投/右打
嘉市仁義高中

15 胡漢元



內野
延畢
176cm
75kg
右投/右打
高市高苑工商

17 蔡宇懷



投手
四技四
175cm
55kg
右投/右打
新北崇義高中

18 陳譽升



捕手
四技三
170cm
95kg
右投/左打
嘉市仁義高中

21 王許健睿



內野
二專二
170cm
85kg
右投/右打
花縣玉里高中

22 胡靖恩



外野
四技四
178cm
68kg
右投/右打
中市新社高中

24 柯宏恩



內野
四技四
172cm
64kg
右投/右打
花縣花蓮體中

33 黃茂科



內野
四技二
180cm
91kg
右投/右打
義峰高中

43 林詩翔



投手
四技四
180cm
72kg
右投/右打
花縣玉里高中

51 林軒丞



外野
四技四
170cm
65kg
右投/右打
北市陽明高中

55 陳文奕



捕手
延畢
178cm
99kg
右投/右打
新北崇義高中

58 林于瀧



投手
四技三
170cm
63kg
右投/右打
竹崎高中

64 張宇辰



內野
二專二
174cm
86kg
右投/右打
玉里高中

66 鄭人豪



外野
二專二
175cm
65kg
右投/左打
新北崇義高中

69 曾仲辰



外野
四技三
168cm
78kg
右投/右打
北科附工

72 陳仕翰



內野
四技二
182cm
65kg
右投/右打
新北崇義高中

78 楊國華



投手
二專二
180cm
125kg
右投/右打
花縣玉里高中

88 陳建安



捕手
四技四
170cm
85kg
右投/右打
竹市成德高中

91 李俊澄



內野
二專二
176cm
92kg
右投/右打
新北崇義高中

95 邱文政



投手
二專二
185cm
90kg
右投/右打
中興高中

99 古林鼎皓



內野
二專二
172cm
131kg
右投/右打
花縣玉里高中

校名：臺北市立大學

校長：邱英浩

體育室(組)主任：劉德智



領隊：林啟川

總教練：廖文男

教練：王宜民

管理：陳墨桓

運動防護員：鄭鴻文

訓練員：無





111 學年度大專校院棒球聯賽

臺北市立大學

10 陳哲



內野
大四
178cm
70kg
右投/左打
北市大理高中

11 鄭又維



投手
大四
182cm
70kg
右投/右打
宜縣中道中學

12 林適安



外野
大二
172cm
66kg
右投/左打
桃市北科附工

13 廖元宏



捕手
大三
180cm
82kg
右投/右打
桃市壽山高中

16 莊竣凱



投手
大三
184cm
83kg
右投/右打
桃市平鎮高中

17 王為陞



投手
大二
170cm
70kg
左投/左打
北市大理高中

18 林展樟



投手
大四
176cm
78kg
右投/右打
竹市成德高中

19 詹惟安



投手
大四
178cm
63kg
右投/右打
雲縣參寮高中

22 楊軒



內野
大四
180cm
70kg
右投/右打
新北鶯歌工商

23 吳寬軒



內野
大二
173cm
80kg
右投/右打
桃市大溪高中

24 劉祐心



外野
大四
175cm
74kg
右投/右打
南市南英工商

27 胡瀚升



投手
大四
170cm
82kg
右投/右打
高市普門中學

28 陳冠穎



投手
大二
183cm
85kg
右投/右打
桃市平鎮高中

29 張鈞翔



投手
大三
175cm
78kg
左投/左打
桃市平鎮高中

32 范振宸



投手
大一
175cm
88kg
右投/右打
桃市平鎮高中

35 李樹明



內野
大三
170cm
65kg
右投/右打
桃市平鎮高中

42 洪焄翔



外野
大二
182cm
80kg
右投/右打
北市大理高中

43 嚴子翔



內野
大四
186cm
75kg
右投/右打
高市高苑工商

45 邱承奕



投手
大一
174cm
80kg
右投/右打
屏縣美和高中

46 劉韋廷



捕手
大三
173cm
71kg
右投/右打
桃市平鎮高中

49 陳英睿



投手
大二
181cm
80kg
右投/右打
高市義大高中

50 黃聖凱



內野
大一
173cm
76kg
右投/左打
桃市大溪高中

52 林子峻



外野
大一
178cm
94kg
右投/右打
桃市大溪高中

63 葉耀恩



投手
大一
159cm
63kg
左投/左打
屏縣屏東高中

66 戴伯丞



外野
大一
172cm
74kg
右投/右打
桃市平鎮高中

75 余昱樺



投手
大一
186cm
75kg
右投/右打
新北鶯歌高中

77 汪家毅



內野
大一
165cm
80kg
右投/右打
桃市大溪高中

79 陳冠宇



投手
大二
173cm
75kg
右投/右打
桃市平鎮高中

93 吳冠勳



投手
大一
182cm
80kg
右投/右打
北市大理高中

99 白井雄登



捕手
大一
174cm
78kg
右投/右打
日本成張高中

111學年度大專校院棒球聯賽 公開男生組第二級職隊員名單

公開男生組第二級共18所學校，總計558位隊職員

校名：國立臺灣師範大學(0004)

校址：[10610] 臺北市大安區和平東路一段162號

聯絡人/電話：吳家慧/02-77493179(體育室)

校長：吳正己 體育室(組)主任：李佳融

總教練：呂元凱 教練：無

領隊：李佳融

管理：何熠宸、陳凱文、樂鎧陞

隊長：18 黃淳弘

運動防護員：無 訓練員：無

0許嘉峻 1余宥橙 2邱泓嘉 3林詠博 4張約翰 5蕭村峰 7黃弋誠 8張庭瑞
9林芑平 10黃韋喬 11徐境晨 12郭宇倫 15溫達威 16邱竣義 18黃淳弘 19藍健瑋
21張家銓 22福本龍太 23黃灝 25張原種 29陳鋒 30陳毅 34林應承 35陳佑新
36徐子祐 56賴宥任 66許立諭 70陳建宇 77張名震 78胡誠平

校名：國立成功大學(0005)

校址：[70101] 臺南市東區大學路1號

聯絡人/電話：洪珮珊/06-2757575#81826

校長：蘇慧貞 體育室(組)主任：黃賢哲

總教練：黃彥慈 教練：無

領隊：黃賢哲

管理：洪睿瞳、楊艾樺、黃家綺

隊長：15 謝宗諺

運動防護員：無 訓練員：彭怡千、李道明

1詹魁馨 5林冠騰 6郭泓初 7沈煜修 8謝宗翰 9盧偉承 10廖峻德 11陳隆翔
14林奕康 15謝宗諺 16楊岱毅 17尤柏仁 19丁竣翔 23廖子齊 28侯詠章 29李易宸
35戴子翔 37蔡翔宇 39李軒 49張靖威 56顏哲揚 57宋柏言 66陳遠超 69張祐瑞
99陳彥安

校名：國立陽明交通大學(0007)

校址：[30010] 新竹市東區大學路1001號

聯絡人/電話：蕭伊喬/03-5712121*51002

校長：林奇宏 體育室(組)主任：王志全

總教練：黃杉楹 教練：無

領隊：王志全

管理：李灝、簡辰穎、李裕萍、陳岱羚

隊長：47 翁朝榕

運動防護員：無 訓練員：蔡博安

1李奎佐 7劉學穎 10張皓鈞 12邱皓瑋 13李健宇 14黃辰佑 15廖柏臺 16賴奕文
17賴昱凱 18劉峻豪 19王竣毅 22張浩瀚 24吳泓諭 25黃柏睿 26王之昱 28卓建均
41黃鵬宇 42莊譽呈 45楊子霆 46柯森凱 47翁朝榕 65黃皓羣 93蔡政擘

校名：國立高雄師範大學(0014)

校址：[80201] 高雄市苓雅區和平一路116號

聯絡人/電話：陳俊揚/07-7172930

校長：吳連賞

體育室(組)主任：潘倩玉

領隊：吳連賞

總教練：劉家憲

教練：郭峰恩

管理：李依軒、楊姿
瑩、許卉祺、李芯愛、吳
沛頡

運動防護員：無

訓練員：無

隊長：9 方行健

6吳承恩 7高偉軒 9方行健 10許秉荃 13蔡顯壕 14劉子毅 17高新雄 19楊俊宏
20張正翰 21陳伯毅 24陳冠廷 27蘇柏睿 28蔡睿謙 31施奕廷 40吳崇廷 41黃喬暉
45林昱誠 55林哲璋 56呂秉駿 69邱琮鈞 73林杰毅 88楊宇誠 91蔡博鈞 98黃執森

校名：國立高雄大學(0019)

校址：[81148] 高雄市楠梓區高雄大學路700號

聯絡人/電話：傅曉菁/07-5919576

校長：陳月端

體育室(組)主任：孫美蓮

領隊：孫美蓮

總教練：李坤哲

教練：林朝揚、古國謙

管理：無

運動防護員：無

訓練員：無

隊長：4 簡廷驊

1吳政翰 2廖冠至 3孔俊捷 4簡廷驊 5劉品漣 6林冠霆 7王子宣 8彭雨至
9李青隆 10魏宏羽 11羅良安 12駱昱安 13柳宏熹 14陳煒翔 15徐稚富 16詹益涵
17陳廷維 18魏昀笙 19陳柏呈 20杜家逸 21謝易哲 22江瑋皓 23馮育翔 24張智齊
25洪滄陞 26蔡喻丞 27王靖翔 28黃博祥 29黃仁中 30方國瀚

校名：國立臺中教育大學(0039)

校址：[40306] 臺中市西區民生路140號

聯絡人/電話：賴文璇/0910755600

校長：郭伯臣

體育室(組)主任：楊佳政

領隊：謝儲鍵

總教練：劉佳鎮

教練：吳博正、黃俊嘉

管理：廖悅伶、林長育

運動防護員：無

訓練員：張碩

隊長：11 張昌峻

1黃詰旻 4黃冠霖 5吳育宸 6王承瀚 10吳念祐 11張昌峻 13何佳恩 17陳育昇
19李治惟 22謝友棟 25麥宇綸 35劉力全 39劉硯棕 40林均樺 41張睿原 43李坤哲
51徐鈞富 66張鐘鳴

校名：國立屏東大學(0052)

校址：[90003] 屏東縣屏東市民生路4-18號

聯絡人/電話：紀恩成老師/08-7663800#10512

校長：陳永森 體育室(組)主任：林瑞興

總教練：唐崇閔 教練：謝正揚

運動防護員：無 訓練員：無

領隊：林瑞興

管理：何啓川、紀恩成

隊長：7 尤信翔

1林宏勳 3張正 6張哲瑋 7尤信翔 8江佳暉 10簡笙原 11孔令齊 12胡懷恩
14林佑輔 17董明諺 19藍敏哲 20朱槿宸 25黃子瑋 39羅宇杰 41陳詠翰 45黃松儒
51黃泓喻 58蕭少佺 71杜濤 73黃培軒 76黃委勝 77何承緒 99梁峻寧

校名：中原大學(1004)

校址：[32023] 桃園市中壢區中北路200號

聯絡人/電話：袁穎婕/03-265-1621

校長：李英明 體育室(組)主任：陳克舟

總教練：蔡宗憲 教練：無

運動防護員：無 訓練員：無

領隊：孔建嘉

管理：無

隊長：16 薛朝翰

00范姜嘉良 1鄭偉翰 2薛宇皓 7陳沂宏 8喜瀨智仁 10蘇炳任 11吳奕賢 12徐振歲
15張又恩 16薛朝翰 17廖偉辰 18余奕叡 19許峻豪 20陳予舜 23魏新誠 24王翔瑜
25陳厚安 27溫之禾 28呂學盈 37林冠豪 39久保匠生 40黃庭奇 42鄭合倫 48陳俞堯
69彭成暉 72林禹安 98劉懿漢

校名：世新大學(1015)

校址：[11604] 臺北市文山區木柵路一段17巷1號

聯絡人/電話：黃俊發/0988882258

校長：陳清河 體育室(組)主任：李文志

總教練：鍾陳偉 教練：戴子堯

運動防護員：無 訓練員：郭昶宏

領隊：李文志

管理：洪瑋杉、陳依琳

隊長：1 謝承晏

1謝承晏 2丘匡正 4陳揚諺 5彭信諺 6陳語翔 7吳宗霖 8蔡尉詣 11黃柏鈞
13林書煒 15陳羿瑞 16鄭尚晟 17李柏毅 18胡祐誠 22郭柏廷 23周泰亨 24胡宸華
25宋呈甫 27楊勝翔 30林奕廷 32章哲漢 33王昱翔 34林恩鈺 35林柏任 44陳致佑
51谷泓屹 55陳建安 66賴駿煒 71陶智翔 81李祖維 96何旻謙

校名：嘉南藥理大學(1025)

校址：[71710] 臺南市仁德區二仁路一段60號

聯絡人/電話：陳文杰/0913650082

校長：李孫榮

體育室(組)主任：黃戊田

領隊：李孫榮

總教練：陳保宏

教練：謝大偉、楊朝行、郭晉廷

管理：盧浩貴

運動防護員：無

訓練員：無

隊長：86 陳守儀

1陳榮峰 3施伯緯 8賴韋廷 9李楊勝 11吳家誠 14李明杰 15陳昱諺 16郭于華
18周泰軒 20洪嘉佑 21陳韡杰 22莊培亨 27林 幘 28陳珏翰 31王淙毅 33陳浩倫
35黃朗恩 39鄧宇翔 41朱柏樺 42劉景翔 45陳鈺基 48伊斯瑪哈
撒恩·腓利安 55涂鴻欽 56蔡哲源
58林煜琨 70李奕德 73劉邦聖 75張文睿 85高梓軒 86陳守儀

校名：明新學校財團法人明新科技大學(1032)

校址：[30401] 新竹縣新豐鄉新興路1號

聯絡人/電話：林輝達/035593142#2342

校長：劉國偉

體育室(組)主任：蔡明松

領隊：劉國偉

總教練：許聖杰

教練：何紀賢、林則成

管理：張博能

運動防護員：無

訓練員：無

隊長：25 劉威泰

1陳 昊 6陳 璿 7謝培榆 9黃祈安 11黃浩哲 12張書銘 13卓裕珉 16陳高海
17施博翔 20田 瑋 22林俊賢 24林翰賢 25劉威泰 33高晨鈞 35沈柏瀚 39李弈勳
47何梓豪 49田爵丞 56施凱歲 57范家薰 66劉皓然 69萬樂南 77邱國洋 91魏子豪
92張 燁 97陳子洛 98張家赫 99林明辰

校名：長榮大學(1033)

校址：[71101] 臺南市歸仁區長大路1號

聯絡人/電話：張瑞云/06-2785123-1551

校長：李泳龍

體育室(組)主任：林信佑

領隊：林信佑

總教練：林郁捷

教練：柯永瑞

管理：張瑞云

運動防護員：無

訓練員：無

隊長：72 王彥鈞

1葉福來 3戴佑倫 8高育樺 11王志豪 12王成璋 17陳育賢 18房家豪 20許竣傑
21李彼得 22周元昌 23黃俊魁 25吳琮緯 30許柏呈 31詹明騰 33郭晉維 41魏以辰
54陳威宏 55許博豪 66蘇峻豪 69柯知沅 72王彥鈞 77鄭人維 82張云薰 91黃楷豪

校名：高苑科技大學(1042)

校址：[821] 高雄市路竹區中山路1821號

聯絡人/電話：游正忠/0931965302

校長：徐金全

體育室(組)主任：廖清海

領隊：游正忠

總教練：陳威成

教練：王俊文、林煜清、龔則維

管理：廖清海

運動防護員：黃霈瑄

訓練員：無

隊長：23 楊秉毓

7張約翰 8胡念民 10王璿凱 11陳中庸 15黃丞蔚 16林俊憶 17王思瑋 18林嶽
22陳柏安 23楊秉毓 27黃義群 31陳鴻翔 32王紹恩 33徐勇捷 35陳建邦 39謝旻軒
42陳宥熙 47王立安 49吳柏緯 51鄭舜隆 55羅允序 60張景旭 61邱駿龍 69高聿初
82張育誠 84楊家誌 91王鐘瑜 97林紀諺 99蘇丞恩

校名：中華醫事科技大學(1055)

校址：[71703] 臺南市仁德區文華一街89號

聯絡人/電話：黃淑玲/0937347157

校長：孫逸民

體育室(組)主任：林成吉

領隊：孫逸民

總教練：鄭乃文

教練：無

管理：林成吉

運動防護員：無

訓練員：黃玟傑、王忠翔

隊長：49 張維良

2李定宇 7蔡昀諦 11胡雲彬 15黃元廷 16郭建廷 19劉柏邑 20吳愷瓴 23趙承恩
24陳峰銘 30余凱文 32黃穎章 34李侑誠 40陳奕誌 41莊家安 42楊佳弘 49張維良
55戴辰旭 56盧民傑 58王嘉瑋 59李仁祥 64郭振軒 68陳柏佑 69張力夫 72賴常瑜
75陳彥嘉 77李冠樺 83廖翊宏 87鍾亭甲 88江俊哲 99王友維

校名：東南科技大學(1056)

校址：[22202] 新北市深坑區北深路三段152號

聯絡人/電話：陳怡蓓/02-86625850

校長：李清吟

體育室(組)主任：張玉治

領隊：周義娟

總教練：沈宗岳

教練：謝宗暹

管理：邱宜甄、盧盈

亘、劉智昂、孔榆晴、吳
涓婷

運動防護員：無

訓練員：無

隊長：10 李政毅

3李御寬 5黃杰倫 6蕭宇傑 7許書銘 8郭育璋 9林喬凡 10李政毅 11吳宗宸
15吳政陽 20張皓軍 22謝大衛 24吳俊德 26潘昱凱 31簡丞毅 64高權宏 69林冠廷

校名：吳鳳學校財團法人吳鳳科技大學(1065)

校址：[62153] 嘉義縣民雄鄉建國路二段117號

聯絡人/電話：許文馨/0929087625

校長：蔡宏榮

體育室(組)主任：卓世鏞

領隊：蔡宏榮

總教練：黃鉞翔

教練：羅松永

管理：曾秣琪

運動防護員：無

訓練員：無

隊長：7 劉邦宇

1金貞慇 3梁迺捷 6溫祐晟 7劉邦宇 8洪崇嘉 9謝惟全 11蔡昌益 12陳家瑞
16駱錦星 18吳映雄 19孫佑倫 20賴毅凱 21陳冠群 36涂逢尹 41林嘉華 47黃王國淋
52范澤楷 54吳宸安 58賴泳菖 61金民赫 66陳彥樺 69黃上銘 74陳衍逸 76許澤昇
83黃宥豪 91顏佳鴻 99陳啟賢

校名：臺北城市科技大學(1071)

校址：[11202] 臺北市北投區學園路2號

聯絡人/電話：邱嘉宏/0921808291

校長：馮美瑜

體育室(組)主任：體育室主任 陳寅全

領隊：陳寅全

總教練：曹竣崑

教練：林家緯、楊騏嘉、葉詠捷

管理：賴芝盈、邱嘉宏

運動防護員：陳奕璇

訓練員：無

隊長：23 沈承緯

1陳睿彬 5陳柏銓 7蔡其翰 8陳楷勛 9高家鴻 10潘玟翰 11吳查理 12陳堃豪
13林以恩 14林宇 15李童宇 16陳承茗 17陳翌晴 18粘晉愷 19林仕翊 20長谷川平藏
21翁柏勳 23沈承緯 24趙威程 28陳彥勳 30陳正軒 31楊翔宇 32丁世偉 40吳家宏
44林晨揚 45陳健邦 48朝任模 49沈秉翰 50詹修賢

校名：大漢技術學院(1148)

校址：[97145] 花蓮縣新城鄉大漢村樹人街1號

聯絡人/電話：莊嘉鴻/03-8210834

校長：姚國山

體育室(組)主任：莊嘉鴻

領隊：姚國山

總教練：徐余偉

教練：無

管理：莊嘉鴻

運動防護員：無

訓練員：無

隊長：12 王浩軍

8施韶淵 9陳喆睿 11林育霆 12王浩軍 13林聖翔 15偕雨豪 21張立恆 24陳雪聖
25馮泓羽 27蔡俊浩 31蘇允傳 42沈正緯 53黃子軒 69葉祥順

111學年度大專校院棒球聯賽 公開女生組不分區職隊員名單

公開女生組不分區 共 4 所學校，總計 119 位隊職員

校名：國立臺灣大學(0003)

校址：[10617] 臺北市大安區羅斯福路四段1號體育室

聯絡人/電話：朱惠敏/33665959*270

校長：管中閔

體育室(組)主任：連玉輝

領隊：呂碧琴

總教練：康正男

教練：林書秀、楊仲涵、徐士恆、易峻弘

管理：無

運動防護員：楊子

訓練員：無

隊長：64 青木美瑠

霆、羅乃瑞

2王心好 3葉昱佑 4林元婷 6劉品君 7林庭瑋 8張庭瑜 9沈芝穎 13陳倩瑤
16吳珏萱 18徐湘菱 21李若雅 22韋雨羲 23陳怡靜 24劉小筠 28王靖雲 29林子甄
30李雨蓁 34徐宜蓉 35尹晶雅 42李佳叡 43卓芷伶 64青木美瑠 77王晟螢 90曾靖捷
91吳安芄 92陳奕蓁

校名：國立體育大學(0044)

校址：[33301] 桃園市龜山區文化一路250號

聯絡人/電話：孫嘉穗/(03)3283201#5001

校長：邱炳坤

體育室(組)主任：龔榮堂體育長

領隊：龔榮堂

總教練：官銓興

教練：王瑄羽

管理：無

運動防護員：無

訓練員：無

隊長：22 王瑄羽

1林家嘉 2陳栢津 5高家宜 11蘇雲薇 12張家瑜 15張詠琴 17邱芸寬 19田靜怡
21陳屏 22王瑄羽 26鄧羽珊 27邱佳瑜 32盧羽潔 44廖韋涵 89黃芮琪

校名：國立臺灣體育運動大學(0049)

校址：[40404] 臺中市北區雙十路一段16號

聯絡人/電話：洪義筌/04-22213108#1108

校長：許光熙

體育室(組)主任：張簡坤明

領隊：楊賢銘

總教練：陳鳳盈

教練：王琦正、郭勇志、周永慶

管理：廖堃閔

運動防護員：無

訓練員：無

隊長：15 林健好

1李慧玫 3蔡寶貝 4黃欣 5汪怡婷 6吳家云 7李蘊希 8蕭佳慧 9藍慧賢
10賴姿佑 13羅語辰 14高詠芯 15林健好 16莊菁怡 17張鈞婷 18蘇毓雯 19李育潔
20江羿旻 24周禹辰 25潘玉玲 26蘇軒宣 28林婷勻 29廖宜君 30劉修竹

校名：臺北市立大學(3002)

校址：[10048] 臺北市中正區愛國西路1號

聯絡人/電話：謝志鴻/28718288

校長：邱英浩

體育室(組)主任：劉德智

領隊：林啟川

總教練：林啟川

教練：宋逸銓、張家瑋、王宜民、李清堂、李金為、陳慈慧

管理：無

運動防護員：無

訓練員：無

隊長：40 余致萍

1黃莉晶	2葉詩宜	3李雨柔	4楊亞昕	5羅侑臻	6林芷筠	7謝明君	8曾怡勻
9葉詩奇	10李宇婕	11陳家欣	12周志凌	13謝雅琪	14鄭仔庭	15鄭羽岑	16楊斯涵
17林佳欣	18賴巧綺	19黃幼晴	21張詠琦	23張維真	24吳巧莉	25余佩瑤	26何瑋晴
27陳翊芊	28陳敏馨	36黃語媽	40余致萍	41陳亞筑	42李曼慈		

111學年度大專校院棒球聯賽

一般組第一區職隊員名單

一般組第一區 共 31 所學校，總計 897 位隊職員

校名：國立政治大學(0001)

校址：[11605] 臺北市文山區指南路二段64號

聯絡人/電話：李宗綦/02-2938-7087

校長：李蔡彥

體育室(組)主任：王清欉

領隊：王清欉

總教練：王清欉

教練：謝啟豪、徐樂

管理：張雅嬪

運動防護員：無

訓練員：無

隊長：19 黃冠銘

1劉禹辰 3陳宥瑾 4許昱博 5賴冠霖 6段宇謙 7羅祐辰 8林欣言 9江承恩
10張騏驎 11林奕廷 12陳冠宇 13黃淳揚 14趙浩菘 15葉桂森 16梁宇凡 17楊哲維
18古孟庭 19黃冠銘 20鄭則中 21張牧宸 22蔡明修 23黃信瑀 25Evan
Matthews 31胡廷宗

校名：國立臺灣大學(0003)

校址：[10617] 臺北市大安區羅斯福路四段1號體育室

聯絡人/電話：朱惠敏/33665959*270

校長：管中閔

體育室(組)主任：連玉輝

領隊：康正男

總教練：康正男

教練：呂祐華、施郡名

管理：林恬爾、李佳叡

運動防護員：王銘緯

訓練員：徐士恆

隊長：49 翁宇呈

1洪仕峰 2張天恩 3姚晨 5李沛衡 6陳子旭 7李振維 8陳天豪 9陳嘉暉
11林弘為 12廖冠至 13黃宇安 17凌凱 25許振謙 31劉育良 39王紹安 40王譯賢
42王右丞 49翁宇呈 51黃昱翔 52易峻弘 55陳宥辰 58黃振瑋 63鄭順文 69熊偉

校名：國立臺灣師範大學(0004)

校址：[10610] 臺北市大安區和平東路一段162號

聯絡人/電話：吳家慧/02-77493179(體育室)

校長：吳正己

體育室(組)主任：李佳融

領隊：林伯修

總教練：李承諺

教練：陳沐恩、邱泓嘉

管理：林俐矜、王宣又

運動防護員：無

訓練員：簡柏毅

隊長：18 陳苡銜

0蔡碩恩 1陳思翰 2陳益雋 3王諺傑 7舒禹恩 10張子胤 13劉宜朔 14陳彥竹
18陳苡銜 19陳子珩 21藍睿鈞 22金山泰雅 23林峻麒 24劉建宏 27胡賀欽 29陳致綸
32陳昕佑 40賴勇典 41賴柏衡 51范紀予 55林家生 58呂峻晏 71黃昱凱 95陳沐恩

校名：國立臺灣海洋大學(0012)

校址：[20224] 基隆市中正區北寧路2號

聯絡人/電話：鄭忻忻/02-24622192 #2201

校長：許泰文

體育室(組)主任：黃智能

領隊：羅生麟

總教練：陳炫銘

教練：何智翔

管理：沈采穎、章丞翰、蔡馨樂

運動防護員：無

訓練員：許伯諭、周宸緯

隊長：40 鄭丞均

1李謙辰 3張楷宗 5林孟蔚 6蘇信銓 8鍾宇辰 10蔡忠翰 11邱柏愷 12林信良
14李翊暘 16周宏禹 17陳丕榮 18蔡沂辰 19呂維正 22陳彥彰 24李哲綸 32藍定謙
35吳鎧屹 40鄭丞均 41張書毓 45張竣傑 49張博宸 52施晉楷 58陳禹翰 77邱品瑄

校名：國立陽明交通大學(陽明校區)(0016)

校址：[11221] 臺北市北投區立農街二段155號

聯絡人/電話：祝煒欽/02-28267000#62209

校長：林奇宏

體育室(組)主任：林昭光

領隊：林奇宏

總教練：詹子宜

教練：李唯愷、駱昱承、林秉豐、許珉揚

管理：吳沛芸、陳品孜

運動防護員：無

訓練員：無

隊長：10 蔡忠霖

1林秉豐 2王之寓 3連翊超 4林淳遠 6楊子芸 7林冠廷 8連浚崴 9李丞玄
10蔡忠霖 13宋承恩 15游少萌 21許珉揚 23陳品薰 24姜宗昇 28陳正昀 29楊睿禎
32徐崇堯 37吳伯平 38黃宇賢 56陳家熏 67陳德範 74林哲宇 77陳奕心 92賴易紳

校名：國立臺北大學(0017)

校址：[23741] 新北市三峽區大學路151號

聯絡人/電話：王世榮/02-86718030

校長：李承嘉

體育室(組)主任：李靜雯

領隊：朱漢屏

總教練：王宸浩

教練：陳蕭喬遠、劉家愷、張忠晉、張緯程、李昱鴻

管理：陳柔辛

運動防護員：無

訓練員：無

隊長：4 劉家愷

0鐘宥霖 1邱哲平 3涂宇立 4劉家愷 5郭子儀 6黃品嘉 10陳蕭喬遠 11陳子軒
13葉亦展 14袁仲達 15張忠晉 16陳季磊 17何兆崴 18張蔡麒 22洪承瀚 24王隸中
27許清程 31顏爾汎 40黃建銘 54黃宇綸 72吳崧任 74張緯程 77賴威澄 91周佳翰

校名：國立東華大學(0020)

校址：[97401] 花蓮縣壽豐鄉志學村大學路二段1-32號

聯絡人/電話：黃章傑/0982-951029

校長：趙涵?

體育室(組)主任：楊昌斌

領隊：余惠真

總教練：林冠宏

教練：陳尚季

管理：林巧薇、黃敏瑜、黃子芸、蔡和杏

運動防護員：無

訓練員：俞兆柏

隊長：14 呂翔弘

2胥承佑 4莊詠安 7李紀祐 9劉軒良 10洪郁智 14呂翔弘 16葉日瑜 23劉政佑
24陳尚季 26魏芷嵐 27潘聖文 30廖本晟 35黃宗正 38方金隆 43陳冠圻 44曾煒倫
57林新翔 58吳榕恩 81陸沅頡 90夏靖 91王軍 92池田健 93洪苙凱 94陳博聖

校名：國立臺灣科技大學(0022)

校址：[10607] 臺北市大安區基隆路四段43號

聯絡人/電話：陳佳慧/27376912

校長：顏家鈺 體育室(組)主任：簡桂彬 領隊：簡桂彬
總教練：吳俊億 教練：蔡政廷、林宥丞、郭亞勳、陳建霖 管理：洪書諭、黃少麟
運動防護員：無 訓練員：無 隊長：28 蔡政廷

1王喬弘 2江松豪 4羅彥鈞 5楊子弘 6洪翊倫 8李廣桁 9陳譽文 10吳哲賢
11童啓岳 13張元儒 14陳宇夫 15蔡向鈞 17林敬恒 18王子銘 21賴建佑 22彭成任
23賴均 24涂睿辰 26林寬博 28蔡政廷 30林宥丞 31許宸瑜 32林侑諭 33王年昇

校名：國立臺北科技大學(0025)

校址：[10608] 臺北市大安區忠孝東路三段1號

聯絡人/電話：黃耀宗/0912-853875

校長：王錫福 體育室(組)主任：蔣憶德 領隊：侯博允
總教練：陳介正 教練：歐陽友 管理：吳庭、賴巧玲
運動防護員：無 訓練員：無 隊長：58 郭銘宸

1楊宸豪 2葉朕璋 3歐陽友 7樊哲璋 9簡挺宇 10盧柏諺 11陳淦呈 16林冠廷
17陳德宇 19童紹恩 20陳以哲 23賴辛凱 24蘇炳維 27尚廷彥 32蕭宇綸 35劉丞恩
36吳晨維 42林子皓 49鄭新翰 52呂明叡 57陳昌右 58郭銘宸 83蔡旻軒 98侯博允

校名：國立宜蘭大學(0031)

校址：[26047] 宜蘭縣宜蘭市神農路一段1號

聯絡人/電話：劉哲宏/

校長：吳柏青 體育室(組)主任：鄧正忠 領隊：鍾皓如
總教練：林澔鈞 教練：無 管理：呂宛蓓、陳姿穎、劉凱馨、陳嘉雯
運動防護員：無 訓練員：無 隊長：5 吳孟澤

0侯德儒 2劉中財 5吳孟澤 12孫崇閔 13林宥廷 16楊成豐 17沈宏璋 20蔡傑恩
24章信凱 27林倫齊 28陳柏勳 30涂哲瑒 31林智謙 40陳仕倫 42游庭灝 56林康正
58曾念恩 72游勝堯 77吳宗恩 85張哲維 91林煜恩 99張詠智

校名：國立臺北教育大學(0037)

校址：[10671] 臺北市大安區和平東路二段134號

聯絡人/電話：朱瓊翰/0920221009

校長：陳慶和 體育室(組)主任：林顯丞 領隊：陳慶和
總教練：許睿紋 教練：蘇翊宸、賴冠榕 管理：陳敏鈺、湯可芯
運動防護員：無 訓練員：無 隊長：21 呂庭宇

2黃棋煊 3呂宥陞 7賴冠榕 9蘇翊宸 11黃竑儒 12黃建榮 14龍冠羽 15邵育荃
18石子儒 19陳建宏 21呂庭宇 22何承熹 23全劭恩 24陳秉宏 29馬立芸 30林睿義
37張芑瑞 56張銓軒

校名：國立臺北護理健康大學(0046)

校址：[11219] 臺北市北投區明德路365號

聯絡人/電話：趙曜/0928728141

校長：吳淑芳 體育室(組)主任：田政文

領隊：宋貞儀

總教練：李碩宸 教練：李名修、林彥志

管理：林薇妮

運動防護員：無 訓練員：林?孝

隊長：10 鄭喆

04洪偉傑 07嚴光 10鄭喆 15郭振男 17莊瑋杰 23胡晉維 29陳柏安 44賴恩鼎

49蘇祐昇 55李佑威 69李子沅 72王附融 76徐琮凱 85徐子鈞 88林柏軒

校名：國立臺北商業大學(0051)

校址：[10051] 臺北市中正區濟南路一段321號

聯絡人/電話：李玉立/02-23226185

校長：任立中 體育室(組)主任：李俞麟

領隊：李俞麟

總教練：王嘉吉 教練：郭哲睿

管理：胡可勳

運動防護員：無 訓練員：無

隊長：8 翁浚堯

3劉嘉軒 4林衍君 5吳丕岳 8翁浚堯 9莊閔翔 10王忠遠 11陳浩民 13卓貞妘

20王鼎璋 21林昱翔 22周文景 24賈又愷 25葉勁緯 27蔡亞廷 30劉昕成 39周宸宇

42郝懷群 51巫梓嘉 52張禎益 77賈又穎 88王晨睿 90鄧義蕭

校名：輔仁大學(1002)

校址：[24205] 新北市新莊區中正路510號

聯絡人/電話：王建峻/02-29053058

校長：江漢聲 體育室(組)主任：何健章

領隊：何健章

總教練：曾慶裕 教練：徐碩廷、鍾武岳、黃暄凱

管理：王建峻、楊禮安

運動防護員：無 訓練員：李瑞武

隊長：47 林柏諭

6李維 8王宥凱 10曹皓翔 11張廣新 12梁哲瑋 13郭家瑜 15蕭存佑 19梁晏邨

20宗信 22吳曜稊 24李承諺 32林夏萱 34黃靖硯 36廖宜哲 38彭紹錦 40黃致宇

47林柏諭 51周芄叡 94江宥均 95林家宏 96黃士庭 97廖士豪 98洪瑞清 99黃暄凱

校名：東吳大學(1003)

校址：[11102] 臺北市士林區臨溪路70號

聯絡人/電話：黃雅琳/0963360239

校長：潘維大 體育室(組)主任：東方介德

領隊：潘維大

總教練：鄒桂禎 教練：雷鈞凱

管理：許諾、許祐婕、李

運動防護員：無 訓練員：佐藤和真、小島步空

柔儀

隊長：19 陳暉杰

00張柏智 1曾奕為 2江存璽 5解萬鑫 8蔡長騰 9李彥翰 10李庭甫 11石山滉紀

12李彥儒 13黃立丞 14紀凱維 15林政諺 16廖又霆 17洪傳恩 19陳暉杰 20松永恒明

23夏國軒 25彭煜勳 27雷鈞凱 30孟繁宇 33邱建心 49溫友維 56陳冠儒 74黃柏閔

校名：淡江大學(1005)

校址：[25137] 新北市淡水區英專路151號

聯絡人/電話：羅少鈞/02-2621-5656轉2173

校長：葛煥昭

體育室(組)主任：陳逸政

領隊：王誼邦

總教練：謝豐宇

教練：陳泓任、郭丁維

管理：陳怡珊、呂奕潔、程俞潔、敖詠翔

運動防護員：無

訓練員：無

隊長：52 劉立恒

00范博瑞 1黃承智 5周士喆 10張仁杰 11吳宥進 12蔡翔宇 13梁廣鵬 14陸泓維
18林軒毅 19張皓暘 21李思澄 23陳彥綸 24孔令傑 25李榮惟 28吳明達 31華浩勛
35高堂翔 41陳禹安 52劉立恒 56王惠民 67賴承伯 72洪翊軒 89玉川壯太郎 95許承祐

校名：中國文化大學(1006)

校址：[11114] 臺北市士林區華岡路55號503室

聯絡人/電話：楊貴羽/0228610511*16602

校長：王子奇

體育室(組)主任：黃士魁

領隊：黃士魁

總教練：李軾揚

教練：高嘉蓬、劉保賢

管理：劉庭好、蔡慈萱

運動防護員：莊林旻

訓練員：鄭景隆

隊長：46 黃柏凱

00陳旻緯 02黎冠希 04黃邵鴻 06周曄宸 07林育霆 08劉奕賢 11許恩銘 17楊宗達
29洪偉智 31劉力行 32何晉緯 33徐紹祺 42林煒宸 43宋旻謙 44呂宇凡 46黃柏凱
47黃昱維 48蕭文璟 52黃啟恩 58高子翔 64蔡政宏 66黃星翰 74李宇霆 87施泰宇

校名：世新大學(1015)

校址：[11604] 臺北市文山區木柵路一段17巷1號

聯絡人/電話：黃俊發/0988882258

校長：陳清河

體育室(組)主任：李文志

領隊：李文志

總教練：郭昶宏

教練：何兆祥、鍾陳偉、戴子堯、毛嘉震、蘇衍瑞

管理：吳珮瑜

運動防護員：無

訓練員：無

隊長：0 陳劭恩

0陳劭恩 1翁紹唐 2張鈞皓 3許伯誠 4林華禕 7楊承祐 8吳君毅 9謝睿恩
10周孫磊 11林育亦 13許家軒 17黃彥愷 18滕建齊 20王駿凱 22林俊佑 23杜保青
24李承恩 25王奎翔 36周昱霖 42江柏諺 57李芳彥 81許哲睿 85林琮稀 98林楷歲

校名：銘傳大學(1016)

校址：[333] 桃園市龜山區德明路5號

聯絡人/電話：郭國隆/0935293652

校長：李選士

體育室(組)主任：丁翠苓

領隊：丁翠苓

總教練：許家維

教練：黃紹軒、趙祥雲、劉書豪

管理：陳威辰、楊孟捷、黃云亭

運動防護員：無

訓練員：無

隊長：63 王欲生

2阮翊家 3徐增峰 7楊介勛 9閻斯玄 11彭品儒 13王凱威 15林峻平 16蔡明誠
24潘宗旻 33王鵬博 35劉子瑋 43林柏諭 48江哲安 49伍峻鋒 50蘇敏恩 51金城嘉悟
55翁祥鈞 56陳珽維 57廖偉志 61鍾定儒 63王欲生 77何明諭 90張竣銓 99莊詠靖

校名：實踐大學(1017)

校址：[10462] 臺北市中山區大直街70號

聯絡人/電話：吳佳樺/25381111#3812

校長：丁斌首

體育室(組)主任：戴麗淑

領隊：蔡淳卉

總教練：卓宜駿

教練：黃重和、王俊翔、許嘉富、柯勇屹

管理：陳以蓁

運動防護員：林紫蘊

訓練員：無

隊長：2 李昀澤

1張荃盛 2李昀澤 3黃佳郎 6鄭庭沅 7賴廷恩 8下地晃之介 9陸韋宏 11黃彥翔
12黃宸瀚 13李濬帆 14林東震 15黃繼賢 16李庭宇 17莊為丞 18劉承陽 19黃崇君
20李明宇 22古永慶彌 23劉冠傑

校名：真理大學(1021)

校址：[25103] 新北市淡水區真理街32號

聯絡人/電話：黃至論/0928560939

校長：陳奇銘

體育室(組)主任：陳文英

領隊：陳文英

總教練：黃至論

教練：陳天賜、王榮昌、鄭俊傑、吳至晟

管理：黃呈達

運動防護員：無

訓練員：陳志成

隊長：15 陳芭樺

0蕭志彥 2黃新元 4林義閔 6張力元 7蔡宗軒 8水野崇也 9張銘諺 13胡芫珩
14歐冠辰 15陳芭樺 16黃嘉祺 17盧柏翔 18李紹齊 19郭泊序 22林義勛 25郭辰翰
30馮俊元 31陳名非 34王郁翔 36鄭宜薰 54陳政樟 56游彥承 64鄭志宏 87黃世旻

校名：臺北醫學大學(1028)

校址：[11031] 臺北市信義區吳興街250號

聯絡人/電話：洪至祥/0972326620

校長：林建煌

體育室(組)主任：甘乃文

領隊：甘乃文

總教練：黃豪銘

教練：白昆弘、楊博傑、許育嘉、陳詠

管理：洪至祥

運動防護員：無

訓練員：無

隊長：32 利彥承

1徐銘謙 3黃亮愷 4翁林宥 9謝沅任 11許榕岑 13梁詠竣 16朱睿謙 17陳濤廷
18王仁瑜 21蔡晉叡 23吳承安 24鄭劭衡 25王睿安 29柯翔文 32利彥承 36周昱樟
42楊凱旭 49吳泓杰 51許育嘉 63王啟哲 77林佑謙 81黃惟喆 95張家明 99陳奕安

校名：明志科技大學(1041)

校址：[24301] 新北市泰山區貴子里工專路84號

聯絡人/電話：孫莞甯/0928800516

校長：劉祖華

體育室(組)主任：陳建彰

領隊：蔡清發

總教練：陳昱銘

教練：林翰

管理：黃楹庭、黃靖文、高于涵、曾沛瑄、蔡侑珈

運動防護員：無

訓練員：無

隊長：10 盧誌鉉

00徐浩桓 2陳銘佑 5吳旻峰 6陳家豪 8謝鎧澤 9李承睿 10盧誌鉉 14王佳晨
16吳冠霆 17陳宥閔 18何政昱 27賴宥維 31李宇祥 34黃怡翔 46游政則 52許宏毅
55劉政樺 56吳承叡 64劉承熙 65陳柏霖 68張富逸 69王愷揚 83陳柏翰 99樊峻璋

校名：中國科技大學(1046)

校址：[11695] 臺北市文山區興隆路三段56號

聯絡人/電話：林偉毅/0935323252

校長：唐彥博

體育室(組)主任：羅旭壯

領隊：郭泰穎

總教練：蔡政霖

教練：陳聯賞

管理：無

運動防護員：無

訓練員：無

隊長：27 葉崑炘

2羅貴倫 3陳鄭元 4袁洧宸 5何宗祐 7黃燁軒 8郭泰穎 9江沛恩 10吳志崧
11林煒哲 14杜武信 15薛定穎 16邵冠熙 17張銘諒 19李承憲 20鄭煌錡 22許舜翔
23張樺榮 24潘冠文 27葉崑炘 30林廷諭

校名：東南科技大學(1056)

校址：[22202] 新北市深坑區北深路三段152號

聯絡人/電話：陳怡蓓/02-86625850

校長：李清吟

體育室(組)主任：張玉治

領隊：周義娟

總教練：李政毅

教練：無

管理：邱宜甄、盧盈巨

運動防護員：李御寬

訓練員：劉智昂

隊長：17 雷恩

1蔡旻佑 2楊世璋 4吳政遠 7賴安宏 12詹子浩 13吳傳典 16方柏仁 17雷恩
21沈佑先 43李承恩 51林煜恩 54江秉彥 55林雋硯

校名：德明財經科技大學(1057)

校址：[11451] 臺北市內湖區環山路一段56號

聯絡人/電話：陳一進/0935843490

校長：盧秋玲

體育室(組)主任：陳一進

領隊：陳一進

總教練：鄧元湘

教練：周志遜

管理：陳玉蘭

運動防護員：林榆
薰、謝昕妤、望淨
惠、曾珮怡

訓練員：無

隊長：7 胡家輝

2藍煒甯 3錢盈璇 5李宸翔 6張祐緯 7胡家輝 8鍾兆順 9錢文葵 10陳紹綸
11李泰潤 16莊貴麟 17毛文捷 19林彥綸 25邱梓翔 81徐啟翔 92林暉哲

校名：臺北城市科技大學(1071)

校址：[11202] 臺北市北投區學園路2號

聯絡人/電話：邱嘉宏/0921808291

校長：馮美瑜

體育室(組)主任：體育室主任 陳寅全

領隊：陳寅全

總教練：曹竣崑

教練：江榮忠、蔡佳汎、陳箴

管理：賴芝盈、邱嘉宏

運動防護員：陳奕璇

訓練員：無

隊長：16 廖允嘉

1呂紹頌 2王志祥 5陳昱瑋 9李毅濤 12王琨捷 16廖允嘉 17陳柏禎 23陳宇修
24蘇宏諭 26高建豐 28林成駿 47陳建安

校名：亞東科技大學(1166)

校址：[22061] 新北市板橋區四川路二段58號

聯絡人/電話：廖欽福/0918862323

校長：黃茂全 體育室(組)主任：鄧碧珍

總教練：徐賢洪 教練：岳擎天

運動防護員：無 訓練員：無

領隊：鄧碧珍

管理：廖欽福

隊長：4 陳俊宇

0賴奕霆 1林琮翰 2郭耀聰 4陳俊宇 6廖家揚 8郭秉衡 9蕭瑤 10蔡昀庭
11王冠閔 13陳宇倫 16張瑞城 17方友仁 18劉羽修 24林詠翔 25吳碩原 27鄭景元
31高子鈞 32莊曜嘉 42林冠旻 56陳品宏 58李昱辰 69呂慈安 77陳秉豐 93吳嘉晟

校名：台北海洋科技大學(1197)

校址：[111] 臺北市士林區延平北路九段212號

聯絡人/電話：謝聿鈞/2810-9999分機2247

校長：林俊彥 體育室(組)主任：倪子翔

總教練：林志軒 教練：郭祐丞、徐榮志、黃子修、李奕

運動防護員：無 訓練員：無

領隊：倪子翔

管理：陳盈淳

隊長：23 陳奎郡

1米威 3董泯赫 10蔡柏森 11簡彤熙 16周許閔 17魏佑丞 19陳宇傑 20黃政昊
23陳奎郡 26鄭寬弘 27葉紘嘉 32周恆群 35徐偉程 37施明佑 39施明佐 40黃崧鉸
50楊賀程 51鄭治灝

校名：臺北市立大學(3002)

校址：[10048] 臺北市中正區愛國西路1號

聯絡人/電話：謝志鴻/28718288

校長：邱英浩 體育室(組)主任：劉德智

總教練：莊林貴 教練：莊志成、徐之禮

運動防護員：朱冠宇 訓練員：傅家崧

領隊：曾國維

管理：王品涵、黃倚柔

隊長：21 李彥儀

0李文泰 2呂學澄 3徐之禮 4林信詮 6劉茂文 7王緯樑 8高泓文 9林士平
10林昱輝 11林育辰 12潘定遠 13李秉哲 16劉定展 17梁祐甯 18陳彥誌 19陳冠融
20陳宇弘 21李彥儀 22范純祐 34鍾智翔 36曾智杰 39黃俊逸 53楊舜宇 77周蔚庭

校名：國防醫學院(M104)

校址：[11490] 台北市內湖區民權東路6段161號

聯絡人/電話：林柏宏/02-87923144

校長：查岱龍 體育室(組)主任：彭連煒體育室主任

總教練：廖建智 教練：張恒致

領隊：彭連煒

管理：李世裕、陳盈均、謝婕妤、黃馨卉、徐禾風

隊長：48 陳宥翔

運動防護員：無 訓練員：無
1張恒致 3廖育豪 9張修誠 12葉瑞豪 13陳奕宇 16黃柏瑞 17杜光歲 22王銘賢
29杜光皓 30陳乙嘉 39施宏霖 40陳彥霖 46蔡銘祐 48陳宥翔 51陳武奕 52吳誌峰
55蔡典儒 57鄭宇宸 72高御珩 90宋明曄 94倪聖傑 97吳挺倫 98紀愷杰

111學年度大專校院棒球聯賽

一般組第二區職隊員名單

一般組第二區 共 12 所學校，總計 339 位隊職員

校名：國立清華大學(0002)

校址：[30013] 新竹市東區光復路二段101號

聯絡人/電話：陳郁慈/03-5715131#34675

校長：高為元

體育室(組)主任：陳國華

領隊：陳榮順

總教練：林琨瀚

教練：林桀晨、郭憲昌

管理：李宜臻、周芷瑄

運動防護員：無

訓練員：無

隊長：3 顏志軒

2陳嘉佑 3顏志軒 7鍾享澤 8張育誠 9蔡翊祥 10曹大剛 11童紹翔 12沈辰翰
14鄭高海 24葉峻瑜 27許惟翔 28陳亮廷 35吳昊儒 36李冠緯 41陳育翎 44崔皓洋
51金田隼基 56鄔兆威 60汪奇融 72劉尚儒 75趙鈺豪 77楊永楷 89黃立帆 94蕭珩

校名：國立陽明交通大學(0007)

校址：[30010] 新竹市東區大學路1001號

聯絡人/電話：蕭伊喬/03-5712121*51002

校長：林奇宏

體育室(組)主任：王志全

領隊：王志全

總教練：黃杉楹

教練：蔡博安

管理：簡辰穎、陳岱

玲、李裕萍、李灝

運動防護員：無

訓練員：羅盛俊

隊長：2 胡睿桐

2胡睿桐 3陳一瑋 6黃昱翔 8李昀崢 9葉庭瑋 11吳承翰 12余嘉泓 14林政穎
20黃詠仁 27林沛瑜 28吳承緯 29王子嘉 31姜旭 35林彥升 39蔡之安 43蔡柏廷
48張晏銘 49李文喆 54鄭書旻 55楊任勛 56姚宗翰 66張祐恩 77林育賢

校名：國立中央大學(0008)

校址：[32001] 桃園市中壢區中大路300號

聯絡人/電話：張哲千/03-4267128

校長：周景揚

體育室(組)主任：張哲千

領隊：周景揚

總教練：邱文聲

教練：田昕平、林君澤

管理：無

運動防護員：無

訓練員：宋翊丞、簡翊安、沈以捷

隊長：10 林君澤

2蔡睿中 4單品翔 6李明璵 7徐偉皓 8林瀚雲 9呂詣承 10林君澤 11廖尹聖
13陳佑星 15顏嘉佑 16陳俐錡 24鄭丞麟 31楊翌瑄 32彭緯謙 37蔡淵丞 41嚴聖翔
47楊智凱 54洪嘉聰 55林威辰 56黃澤鉅 69羅家恩 75吳昊軒 78顏維新 99林邑聲

校名：國立體育大學(0044)

校址：[33301] 桃園市龜山區文化一路250號

聯絡人/電話：孫嘉穗/(03)3283201#5001

校長：邱炳坤

體育室(組)主任：龔榮堂體育長

領隊：龔榮堂

總教練：官銓興

教練：連軒逸

管理：郭崇璋、陳盈

綦、黃芮琪、葉紘志

隊長：99 咎泓岐

運動防護員：無

訓練員：王彥中

1廖鈞源 3廖志嘉 5賴宥丞 7王宇韻 8陳柏邑 9吳信緯 11余家樂 12吳宜謙
13林志翰 15連軒逸 16凌英典 17王郡 18張庭偉 20吳承祐 24林冠宇 27黃明毅
29李泓寬 31劉海靖 33陳文賢 37李宜? 46楊鈞睿 75許志嘉 87波奕格 99咎泓岐

校名：中原大學(1004)

校址：[32023] 桃園市中壢區中北路200號

聯絡人/電話：袁穎婕/03-265-1621

校長：李英明

體育室(組)主任：陳克舟

領隊：孔建嘉

總教練：蔡宗憲

教練：黃庭奇

管理：陳嘉萱、羅庭

庭、林怡姝、韋紫羚

隊長：10 張庭睿

運動防護員：無

訓練員：無

2陳俊嘉 3吳孟軒 4李文皓 5洪世軒 6陳祈恩 7周家輝 8蔣思齊 9陳貫綸
10張庭睿 11龔勁源 12又吉海斗 13呂昆鴻 14林軒宇 15陳彥夫 16戴宇杰 17林繼揚
18李居翰 19王麒翔 20鄭敬平 21郭彥良 22林聖紘 23陳宥鈞 24黃芯柔 37賴昌鴻

校名：長庚大學(1009)

校址：[33302] 桃園市龜山區文化一路259號

聯絡人/電話：李婷君/(03)211-8800#2107

校長：湯明哲

體育室(組)主任：劉妍秀

領隊：呂利威

總教練：鄭原成

教練：無

管理：林雅鈞、林佩

儀、黃湘寧、謝政元、陳宗佑

隊長：55 呂利威

運動防護員：無

訓練員：無

6邱立心 7黃英凱 9伍桐慶 11曾逸芄 15陳緯 16陳韋諭 18謝政元 20吳玠樺
21洪毓衡 23林翔吾 27翁偉倫 28陳瑋圻 29呂佳叡 33邱信翰 35吳柏翰 37蔡駿樑
39葛千豪 40洪詠傑 43王品滄 48陳冠宏 50葉逸樺 55呂利威 77蘇昱嘉

校名：元智大學(1010)

校址：[32026] 桃園市中壢區遠東路135號

聯絡人/電話：莊英萬/0937-172321

校長：廖慶榮

體育室(組)主任：林青輝

領隊：陳家堂

總教練：林逸倫

教練：陳彥宏、邱譯葦、邱星宇

管理：周曉昶、彭詠

儒、張孟涵

隊長：28 邱譯葦

運動防護員：無

訓練員：無

0陳彥宏 2王緯璿 3彭晟泰 8田山元 10孫柏鈞 11王偉任 15楊詠堯 16陳崇宇
17周霆翰 18邱星宇 19林明駿 28邱譯葦 31邱澤森 36鍾嘉祐 45李士暉 47盧韋中
51徐詳巖 56柯詠峰 71陳盈豪 74柯秉辰 75陳圻瑋 76黃聖博 77孔承廷 99李彥承

校名：中華大學(1011)

校址：[30012] 新竹市香山區東香里五福路二段707號

聯絡人/電話：陳靜如/0934315315

校長：劉維琪

體育室(組)主任：林昌國

領隊：彭鈞渝

總教練：鄭毅賢

教練：林明正

管理：無

運動防護員：無

訓練員：無

隊長：68 呂展硯

1洪連鴻 4陳暉翰 6知念武 7江冠毅 9朱彥瑛 14林世哲 27黃冠穎 30小川小次郎
41朱凱駿 63羅振文 66東飛羽 68呂展硯 77陳宗暉 82次部大樹 84石川雄詠 86章哲維
96駱欣磴

校名：明新學校財團法人明新科技大學(1032)

校址：[30401] 新竹縣新豐鄉新興路1號

聯絡人/電話：林輝達/035593142#2342

校長：劉國偉

體育室(組)主任：蔡明松

領隊：蔡明松

總教練：林輝達

教練：林則成、張軒誌、許聖杰、黃景煌

管理：曾雨涵

運動防護員：無

訓練員：王嘉吉

隊長：6 顏子熏

1吳承晏 2鍾育倫 3鄭昌奇 6顏子熏 8羅文佑 10鄭丞勛 11宮本龍生 13江宇強
15黃冠凱 16朴壽英 18黃子豪 20王滄陞 21陳玉謙 26李彥甫 33黃宗德 34蕭丞廷
43劉建辰 46伊禮勝郎 48蘇珈聖 51伊波龍威 52杜立堃 56徐浩倫 66廖御丞 86陳宥瑋

校名：中華學校財團法人中華科技大學(1061)

校址：[11581] 臺北市南港區研究院路3段245號

聯絡人/電話：蕭珮虹/0912521025

校長：郭鐘達

體育室(組)主任：林順萍

領隊：管芝雲

總教練：沈琮華

教練：姚貴雄

管理：葉靜文

運動防護員：無

訓練員：無

隊長：4 侯智偉

1張宇閔 2涂永惟 4侯智偉 5張育嘉 7蔣孟軒 10謝凱亘 11林祐葳 17吳丞鈞
18林宇皇 23楊長凌 24張暉仲 25康賜福 27陳漢宇 39柯呈憲 51羅紹桓 52廖俊凱
56陳玄德 63陳俊安 71吳豐展 77陳雋揚 89周庭輝

校名：中央警察大學(M066)

校址：[33304] 桃園市龜山區大崗里樹人路56號

聯絡人/電話：溫富雄/033273544

校長：陳釋文

體育室(組)主任：謝幸如

領隊：黃寬裕

總教練：陳昱達

教練：無

管理：無

運動防護員：無

訓練員：無

隊長：1 黃建凱

1黃建凱 3陳逸軒 6許振瑋 7陳柏宇 9潘俊呈 13陳予浩 14高士宇 18李智宏
19黃丞維 24郭宥瑋 26黃子晉 27劉昱成 28謝光庭 30吳文華 31王柏舜 36白鴻源
77郭宣 82黃笳愷

校名：陸軍專科學校(M209)

校址：[] 中壢區龍東路750號

聯絡人/電話：黃柏嘉/953683567

校長：周國健

體育室(組)主任：蕭嘉銘

領隊：劉炳均

總教練：陳炳男

教練：范姜俊傑、賴集屏

管理：李凱文、范諾亞

運動防護員：無

訓練員：黃育齊

隊長：69 洪冠平

2姜俊麟 4洪銘孝 6顏薪懷 10王威凱 12劉睿豐 22松健勳 27陳勝田 39林峻鋒
42張雷 56周祐羽 61呂承哲 69洪冠平 74邱賢仰 77江家豪 82陳子榮 85紀育呈
86楊竣 98楊育維

111學年度大專校院棒球聯賽

一般組第三區職隊員名單

一般組第三區 共 21 所學校，總計 625 位隊職員

校名：國立中興大學(0006)

校址：[40227] 臺中市南區興大路145號

聯絡人/電話：黃雅惠/0931424207

校長：薛富盛

體育室(組)主任：黃憲鐘

領隊：涂鵬斐

總教練：涂鵬斐

教練：張永昇、劉宇清

管理：簡仔彤、劉彤

琳、楊芷晴、林媽

隊長：35 游韋哲

運動防護員：無

訓練員：無

1王家甫 4莊軒宇 9林宸瑋 11莊睿翔 14許惟一 16莊育騰 17游勝凱 18賴彥宗
20李俊佑 23廖訓弘 25賴鈺澄 26張永昇 27黃毓凱 34白承諭 35游韋哲 39魏堃晉
42簡昱宸 50林昌翰 52洪唯峰 61高蔡侑倫 65林祥閔 69張立朋 71白哲瑋 99林冠至

校名：國立彰化師範大學(0015)

校址：[50007] 彰化縣彰化市進德路1號

聯絡人/電話：施美玲/04-7232105#1961

校長：陳明飛

體育室(組)主任：邱金治

領隊：邱金治

總教練：林柏安

教練：張立翰

管理：郭騏湧、張力

元、林子暄、安芷儀、林

則成

隊長：12 謝昕佑

運動防護員：無

訓練員：無

1林懋祥 4張宗仁 5尤柏森 6陳冠華 7徐子謙 8陳柏瑞 9陳佑嘉 12謝昕佑
15林彥丞 16楊智皓 17曾鼎翰 19黃錦堂 20黃泰傑 24趙昱齊 27吳正宇 31蘇品誠
33蕭尹竣 34連于丞 40林以程 41林家賢 56吳律 77黃泓曄 82黃楷彤 91邱雯婕

校名：國立暨南國際大學(0021)

校址：[54561] 南投縣埔里鎮大學路1號

聯絡人/電話：張惠芬/049-2910960*3751

校長：武東星

體育室(組)主任：林展緯

領隊：阮夙姿

總教練：劉尚勳

教練：杜政平

管理：黃紫淇、劉洛

湄、李維、吳昀軒、廖昱

崑

隊長：5 鄭騏維

運動防護員：無

訓練員：無

2王靖揚 4陳羿維 5鄭騏維 6王瑋澤 8林品亨 10許維恆 11趙建智 13吳俊霆
14廖昱崑 15賴宥樺 16蔣忻 17謝苡煊 18李維 23姚菘維 25周恩祈 26程振威
34陳建棋 39林宇瞻 56楊又仁 69張蕎宇 88黃楷宸 92林志謙

校名：國立雲林科技大學(0023)

校址：[64002] 雲林縣斗六市大學路三段123號

聯絡人/電話：蔡宛臻/05-5342601分機2704

校長：楊能舒

體育室(組)主任：蘇維杉

領隊：楊能舒

總教練：劉居璋

教練：蔡維倫、魏日昌、羅穎璋

管理：蔡宛臻、張琇惠、黃軒秀

隊長：16 江承興

運動防護員：無

訓練員：無

2林靖偉 3林沐寬 6顏辰容 7黃昱綸 8許景翔 9洪嘉苙 10彭冠霖 12林子喬
13林子靖 16江承興 18范育誠 25邱冠豪 30羅穎璋 32林宣翰 40陳冠銘 44張智浩
51陳永証 52廖承濬 54陳廣銘 56陳浩勳 58胡忠仁 76邱昱綸

校名：國立聯合大學(0032)

校址：[苗栗市] 苗栗縣苗栗市南勢里聯大二號 體育室

聯絡人/電話：徐凱雯/0912015382

校長：李偉賢

體育室(組)主任：蔡豐任

領隊：楊哲銘

總教練：張少華

教練：王長清、李哲毅、張昌玄

管理：李禹嫻、陳柏村、郭晉璋

隊長：10 王長清

運動防護員：無

訓練員：無

1李哲毅 2葛意寬 3顏俊嘉 4董盈瑱 8郭力璋 10王長清 11韋彥宇 13江宇誠
15許家銘 16倪翊瑞 17宋偉銘 18劉皓翔 19張智淵 20曾星銘 21劉志信 23張嘉弘
24許家銘 27蘇平 39劉昕紘 42吳政哲 56蘇榮田 68林岳瑄 84鍾丞舜 99陳昱霖

校名：國立虎尾科技大學(0033)

校址：[63201] 雲林縣虎尾鎮文化路64號

聯絡人/電話：蔡協哲/05-6315283

校長：張信良

體育室(組)主任：簡瑞宇

領隊：張信良

總教練：蔡協哲

教練：無

管理：游立椿、簡瑞宇

運動防護員：無

訓練員：無

隊長：77 黃泓璋

0鄒翔宇 3吳偲璋 6洪健璋 7彭昇允 10詹子霆 11劉信頡 12彭煜仁 14許晉維
19許品勛 20林邑隆 22周峻逸 26黃星祐 27葉亭禹 33李秉哲 35黃昱凱 37練家佑
43鄭宇翔 46賴宇翔 48謝承翰 55蔡昀承 74張杉君 77黃泓璋

校名：國立勤益科技大學(0043)

校址：[41170] 臺中市太平區坪林里中山路二段57號

聯絡人/電話：曾婉萍/0423924505#5621

校長：陳文淵

體育室(組)主任：宋孟遠

領隊：李坤憲

總教練：黃彥翔

教練：許崇緯、紀品宏

管理：李庭宇、何庭綦、何宜儒

隊長：12 洪瑋燦

運動防護員：無

訓練員：張邦笙

1何景裕 9湯自軒 10詹鈞皓 11呂威 12洪瑋燦 13王冠勳 14林彥輝 17柯怡全
18余亮寬 19李明駿 20吳封達 27傅楚元 28鍾岳庭 33王翊達 35傅楚倫 45王翊霖
46蔡東麟 64薛宥元 65連文盛 66呂宇翔 77黃炳德 93陳鈺鈞 94黃威閔 96林奕葦

校名：國立臺灣體育運動大學(0049)

校址：[40404] 臺中市北區雙十路一段16號

聯絡人/電話：洪義筌/04-22213108#1108

校長：許光熙

體育室(組)主任：張簡坤明

領隊：呂欣善

總教練：陳鳳盈

教練：郭勇志、王琦正

管理：石哲溥、陳昱甄、余德宸

運動防護員：無

訓練員：林洸宏

隊長：13 林忠諺

1曾聖峰 13林忠諺 15郭宇軒 16陳俊良 19許程富 20許桓源 21陳樹泰 23黃柏緯
24林侑達 27范姜威 28楊立宸 33紀凱喆 34陳勛 38陳威亦 39林旻鋒 48吳俊昱
52陳柏叡 53呂旭宸 55黃大有 57楊凱勝 60許育豪 64邱治霖 68方鈺憲 78徐志帆

校名：國立臺中科技大學(0050)

校址：[40401] 臺中市北區三民路三段129號(體育室)

聯絡人/電話：劉曉雯/04-22195263

校長：謝俊宏

體育室(組)主任：吳忠芳

領隊：謝俊宏

總教練：林東興

教練：楊子孟、李卓翰、高王佑仁、李朋
管理：張禹涵、黃家沛
坡

運動防護員：無

訓練員：無

隊長：12 莊承太

00謝秉勳 1徐崇舜 6王駿承 7江翊安 12莊承太 13楊承哲 16陳竑璋 17林沛儀
18陳侑威 21劉詠傑 23鄭皓廷 24徐子閔 25蘇昶瑜 26黃柏豪 28蔡承庭 30趙迺恆
32陳佑宗 36劉庭旭 44石志盛 49賴建均 50吳正一 51蘇峪琮 55丁俊璋 56游安田

校名：東海大學(1001)

校址：[40704] 臺中市西屯區臺灣大道四段1727號

聯絡人/電話：吳季容/0987461458

校長：張國恩

體育室(組)主任：張敬堂

領隊：張國恩

總教練：張敬堂

教練：吳博淞、王士豪、梁鑫龍

管理：王學民、吳恩語

運動防護員：無

訓練員：無

隊長：45 蕭思圍

1楊耀閔 3梁弘諺 6陳威穎 7張晉懿 9李睿棋 11胡家樑 14張宸睿 18鍾華展
19王邕凱 20陳奕勳 21紀景隆 23李致誼 25辻本哲成 26莊弘澤 27張亦軒 28王威閔
31陳昱廷 45蕭思圍 49魏翊倫 50蔡啟泓 55王亭崑 57董譯鴻 62詹榮丞 67郭承諺

校名：逢甲大學(1007)

校址：[40724] 臺中市西屯區文華路100號

聯絡人/電話：吳得政/24517250-5958

校長：王 葳

體育室(組)主任：劉佳哲

領隊：葉季原

總教練：龔則維

教練：林昀霆、黃元熙、陳俊霖、蔡昀展、彭聖浩

管理：張婷茹

運動防護員：無

訓練員：無

隊長：20 栗村響樹

2邱泰千 4李功起 9陳冠霖 10周哲輝 11三浦颯太 12松茂良樹 14謝孟恩 16徐弘穎
19潘彥智 20栗村響樹 22池田直人 28福山智喜 29沈稚芳 31黃亭叡 33李虹震 35廖翊丞
36楊宗祐 44李泰起 54王信森 55陳宇凡 66羅右鈞 82林柏辰 91吳浚平 95葛品進

校名：靜宜大學(1008)

校址：[43301] 臺中市沙鹿區臺灣大道7段200號

聯絡人/電話：古畢碩容/0921377132

校長：林思伶

體育室(組)主任：張維嶽

領隊：詹秉軒

總教練：陳少莆

教練：陳劭明

管理：傅昱、王薪瑋、吳秋婷、廖紀綿、杜玫葶

運動防護員：無

訓練員：無

隊長：99 余敬喬

2李成修 5柳信安 6黃建凱 9徐凡凱 10樂騏杰 11高倉海一 13張東桓 14賴少威
17黃國紘 18陳永清 19許鈞龍 23柯泯靖 24黃宇騰 25黃鈺倫 29巫睿誠 45深江翔太
54謝明志 56賴旻煌 58黃浩瑜 74呂秉綜 77陳緯宸 87陳紹瑋 88顏廷祐 99余敬喬

校名：朝陽科技大學(1018)

校址：[41349] 臺中市霧峰區吉峰東路168號

聯絡人/電話：郭季源/0916149216

校長：鄭道明

體育室(組)主任：楊仁仁

領隊：王弘義

總教練：邱睿昶

教練：蔡文豪、黃韋凱

管理：張芸婕、曾瑜茹、黃暄晴

運動防護員：無

訓練員：陳冠樺

隊長：17 伍致緯

00葉員有 3張嘉烜 6蔡豐富 8古軒奇 9莊哲銘 10巫秉壕 13林凱彬 14辛季泓
17伍致緯 20江冠名 21張詠睿 27巫俊緯 31邵宥齊 32葉川庸 35李泰霖 36陳詣超
42楊昇祐 46譚碩鋒 53黃翊紘 56林冠名 58林子宸 87蕭博駿 88賴昱楷 91賴宏樸

校名：中山醫學大學(1029)

校址：[40201] 臺中市南區建國北路一段110號

聯絡人/電話：劉鎧誠/04-22651657

校長：黃建寧

體育室(組)主任：張育瑞

領隊：楊建州

總教練：蔡張璋

教練：無

管理：鄒蕙晴、彭郁蓉、林苡萱、曹瑋珊、張以昕、田上瑜

運動防護員：無

訓練員：無

隊長：2 廖芯亮

2廖芯亮 5蔡庚瀧 6余仕瑋 11程崧哲 24張子瓏 31楊宜芳 33陳昱帆 40廖安
41陳柏蒼 42陳泊瑋 43施泓誠 46陳彥儒 49劉威辰 51胡弘毅 52陳鈔芬 58陳文揚
61林靖傑 66徐永沛 73張齊翔 95許光佑

校名：弘光科技大學(1034)

校址：[43302] 臺中市沙鹿區臺灣大道六段1018號

聯絡人/電話：楊奎碩/04-26318652-7009

校長：黃月桂

體育室(組)主任：運動休閒系主任張嚴仁

領隊：蔡劭奇

總教練：呂瑞興

教練：林政儒、吳上文、吳冠廷

管理：林慈萱、劉政伶、邱柔慈

運動防護員：無

訓練員：無

隊長：39 蔡劭奇

5程歆 7黃彥凱 9葉廷維 11黃振富 12王麒安 14李昀澤 15林廷健 18林昱宏
21廖建閔 25劉順和 26陳睿綻 39蔡劭奇 41鄭學謙 47川島龍之介 50黃楷祐 53侯璟諺
55周弘逸 58黃櫛慶 66史曜楨 68陳柏安 71詹前致 83白宇聖 88黃詣峻 98莊承憲

校名：中國醫藥大學(1035)

校址：[40604] 臺中市北屯區經貿路一段100號

聯絡人/電話：沈嫦萍/0937703238

校長：洪明奇 體育室(組)主任：陳清祥

總教練：劉立群 教練：無

運動防護員：林財禎 訓練員：無

領隊：洪明奇

管理：王佩凡

隊長：28 翁偉桐

2張凱柏 3陳偉康 6鄭宇倫 11王曜沅 14邱澤文 16黃柏凱 18徐林閔浩 20包沐祈
21陳冠仰 24劉兆軒 28翁偉桐 32詹承彥 40張泰源 47王振宇 51陳奕全 52程鈺霖
56黃彥崑 77李維仁 95許峻瑋

校名：嶺東科技大學(1045)

校址：[40852] 臺中市南屯區嶺東路1號

聯絡人/電話：鍾子迪/0925123512

校長：趙志揚 體育室(組)主任：王克武

總教練：任泳霖 教練：鐘柏承、郭誼如、張家洧

運動防護員：歐?涵 訓練員：無

領隊：吳健中

管理：高雅鈞、徐凡葳

隊長：87 連浩宇

00陳妤妮 2彭康建 5王諺筌 7林士翔 8闕昱翰 16陳韋濤 17楊翔淵 18王偉倫
19張宇鈞 20傅柏瑜 21李高頡 23羅啟樑 24宋令為 27麥 葦 30徐凱恩 35許展豪
39許哲森 44黃向駿 52詹智耀 66鄭庭葦 87連浩宇 89溫敬弦 90鄭祥耀 99陳吉豪

校名：中臺科技大學(1047)

校址：[40601] 臺中市北屯區廂子路666號

聯絡人/電話：徐育鈴/0955-081049

校長：陳錦杏 體育室(組)主任：黃若飴

總教練：謝昌合 教練：李文源、葉秀煌

領隊：陳錦杏

管理：何幸真、吳佳蓉、劉芳瑜

隊長：9 閻翊誠

運動防護員：無 訓練員：無
1李楊博荏 2蔡秉誠 3盧冠宇 4江哲宇 5粘軒瑋 6許斐竣 9閻翊誠 11林鼎庠
13曾俊杰 16吳承忠 17陳竑宇 18廖柏昱 20謝秉家 21陳廷維 51王誠禧 52何旭智
77花丞彥 85李品興

校名：亞洲大學(1048)

校址：[41354] 臺中市霧峰區柳豐路500號

聯絡人/電話：林彥廷/04-23323456*3802

校長：蔡進發 體育室(組)主任：林彥廷

總教練：賴志學 教練：劉晏佐、許茗凱

運動防護員：郭庭好、陳憶雅、陳巧怡 訓練員：無

領隊：張庭彰

管理：趙于萱

隊長：10 蔡昱廷

1龐傳議 3李承桓 5洪可謙 6張恩齊 7張簡暉庭 9顏以恆 10蔡昱廷 11洪靳嘉
13鄭元齊 17藍俊卿 18游曜嘉 19黃玄航 21賴榆煊 22鄭丞硯 23劉冠德 24林奕瑋
25鍾昌宏 28林志勳 33石秉樺 69黃毓庭 77邵宗賢 84曹啓維 86許柏庠 90葉禮盛

校名：僑光科技大學(1062)

校址：[40721] 臺中市西屯區僑光路100號

聯絡人/電話：劉坤明/0910583870

校長：余致力

體育室(組)主任：陳嘉康

領隊：陳嘉康

總教練：涂政邦

教練：詹岱倫、王政皓、張秉傑、廖君儒

管理：黃楷婷

運動防護員：無

訓練員：無

隊長：2 張鈞傑

2張鈞傑 9楊勇亮 11劉毅鉉 14賴冠赫 15簡振憲 16吳亞軒 17劉凱祺 22吳承彥
24曾坤祥 33張佑安 36宋政炫 39黃誌群 74蘇廷恩 77謝鎮宇 85塗昱文 88陳偉龍
94林冠汶 96陳泰諭 98賴坤毅 99魏宏豫

校名：修平科技大學(1069)

校址：[41280] 臺中市大里區工業路11號

聯絡人/電話：彭靖珊/0989-757517

校長：陳建勝

體育室(組)主任：林芳伶

領隊：姜文忠

總教練：賴東樑

教練：張志偉

管理：無

運動防護員：李光麒

訓練員：劉承瑾

隊長：25 廖健文

00陳柏廷 1曾浚祐 9董宸宗 10陳宥呈 11陳泊翰 12陳佑銘 16謝皓仁 17施旻諺
18吳峻丞 21蔡竣傑 25廖健文 31蕭群憲 32楊譽詮 39張宗偉 56劉承峰 87曾柏康

111學年度大專校院棒球聯賽

一般組第四區職隊員名單

一般組第四區 共 22 所學校，總計 648 位隊職員

校名：國立成功大學(0005)

校址：[70101] 臺南市東區大學路1號

聯絡人/電話：洪珮珊/06-2757575#81826

校長：蘇慧貞

體育室(組)主任：黃賢哲

領隊：李國豪

總教練：林東興

教練：利彥儒

管理：陳沁賢、林芝
葶、謝苡廷、黃亮榕、蕭
彤羽

運動防護員：無

訓練員：無

隊長：6 李駿霖

1張凱博 3許昭威 6李駿霖 10張探遠 11劉訓廷 12鄭大勇 17洪瑜謙 20林洺則
21戴胤渠 22許軒銘 23魏宇暘 25殷子樵 28黃家庠 29陳奕仲 30楊孟軒 33萬濟華
36吳聲甫 41劉力瑜 42林羿廷 43李翊維 57陳偉杰 72黃子睿 77楊景翔 91吳冠駒

校名：國立中山大學(0009)

校址：[80424] 高雄市鼓山區蓮海路70號

聯絡人/電話：許薜紘/0937270088

校長：鄭英耀

體育室(組)主任：張詠斌

領隊：鄭英耀

總教練：羅益兆

教練：邱炳文、郭桐賓

管理：楊沛昀、黃冠
柔、鮑姿穎、蔡安和

運動防護員：無

訓練員：無

隊長：40 黃加郡

2田昌桓 6朱冠華 9董冠玆 13徐增權 16陳冠羽 18吉良健吾 20林子祺 21沈奕安
23王建忠 24張晨暘 27中村優介 29蔡家和 31莊凱翔 32魏士偉 33橫川慎之
介 34趙丞德
39陳維彬 40黃加郡 42蔡佳勳 43陳柏元 53簡澤偉 63廖彥凱 69吳宣理 98李沛謙

校名：國立中正大學(0013)

校址：[62102] 嘉義縣民雄鄉三興村7鄰大學路一段168號

聯絡人/電話：王庭瑄/05-272-0411#51203

校長：馮展華

體育室(組)主任：陳俊民

領隊：陳俊民

總教練：許河吉

教練：王宸潤、魏健祐

管理：王庭瑄、王靖
凱、柯宗佑

運動防護員：無

訓練員：無

隊長：16 魏健祐

8王宗穎 15施寬含 16魏健祐 17魏子恒 18王靖凱 19張柏涵 22邱柏翔 23羅文野
25洪善助 31林泓杰 32宋秉翰 33吳岱融 34黃郁凱 37黎人碩 42黃竑喆 47吳甫陞
50曹邦煒 52陳鈺崎 53王宸潤 55黃家隆 56劉哲輔 58許紘璋 65蘇惟婕 99黃逸傑

校名：國立嘉義大學(0018)

校址：[60004] 嘉義市東區鹿寮里學府路300號

聯絡人/電話：溫筌銘/0911376306

校長：林翰謙

體育室(組)主任：鍾宇政

領隊：林翰謙

總教練：鍾宇政

教練：無

管理：鄭勻婷、蔣采

薇、黃靖雯、熊建祐

隊長：56 鍾宜軒

運動防護員：無

訓練員：于季亘

0沈煜軒 1紀冠均 2楊家豪 4葉力博 6林訓 7余秉宸 10劉子瑞 11李韃芑
14蔡杰儒 15李晟安 16干耀竣 17陳柏蓁 18薛正航 20賴湯棟 27蔡倫澄 32高毓辰
33余政宏 39吳家宏 41邱觀傳 56鍾宜軒 66王柏翰 74丁峻祐 77劉育錡 99吳騰昫

校名：國立高雄大學(0019)

校址：[81148] 高雄市楠梓區高雄大學路700號

聯絡人/電話：傅曉菁/07-5919576

校長：陳月端

體育室(組)主任：孫美蓮

領隊：陳月端

總教練：陳順在

教練：鍾楷威

管理：呂婉綾、李鈺瑤

運動防護員：無

訓練員：無

隊長：21 謝祥?

1陳政霖 2徐劭安 3林家玄 7林政頤 8曾宏彬 9蔡岷恒 13陳柏昇 17蔡維傑
18宋偉仁 20林柏勳 21謝祥? 23黃政權 34張詠勛 50黃卓漢 56廖翌翔 57蘇祐平
61千葉大夢 76陳彥凱 82嘉味田真一 87黃庭育 88蔡倫倫

校名：國立屏東科技大學(0024)

校址：[912] 屏東縣內埔鄉老埤村學府路1號

聯絡人/電話：侯嘉美/0956553138

校長：張金龍

體育室(組)主任：林秀卿

領隊：張金龍

總教練：林秀卿

教練：康駿羿、陳家祥

管理：侯嘉美

運動防護員：無

訓練員：無

隊長：1 黃至正

1黃至正 3郭旭玨 5陳正軒 9曾豐家 10倪誼玲 11潘曉輝 13張祐慈 14辛品諭
18黃聖雄 20洪英桀 22張謙佑 23樊仲明 24李亞愷 28陳承驛 31林立勝 32趙恩建
39吳冠杰 47宋威融 50司恩澤 54羅右宸 57蕭佑叡 67郭嘉峰 69吳志祥 99宋宸增

校名：國立臺東大學(0030)

校址：[95092] 臺東縣臺東市大學路二段369號

聯絡人/電話：郭文怡/(089)518-229

校長：曾耀銘

體育室(組)主任：葉允棋

領隊：曾耀銘

總教練：高克武

教練：阮永勳、黃昱瀚

管理：林思柔、潘苡

睿、董黎于

隊長：23 蔡柏緯

運動防護員：陳琳雅

訓練員：無

1柯利龍 2王晨羲 5武哲宇 6江政霆 7王博毅 8張昆銘 10劉力齊 11黃承德
13吳弘逸 15溫家孟 16賴揚軒 17周士堯 20陳璽丞 23蔡柏緯 24李凱宸 27楊祖裴
34林宜萱 39蘇為振 51魏廷碩 57李嘉軒 66周晁陞 72陳翰萱 74陳弈湯 77顏健璋

校名：國立臺南大學(0036)

校址：[70005] 臺南市中西區樹林街二段33號

聯絡人/電話：曾雅崢/0928159008

校長：黃宗顯

體育室(組)主任：體育室主任鄭安城

領隊：劉哲宏

總教練：吳東林

教練：劉睿麒、楊浩宇

管理：高振嘉、曾淑

玲、陳品君、潘怡伶

隊長：16 李縉豪

運動防護員：無

訓練員：無

1孫子傑 3潘辰維 5邱柏瑋 9倪品翰 10蕭翔宸 12翁婕瑜 16李縉豪 17許寧祥
18張哲葦 19陳奕安 23吳柏均 24李承奕 25蕭博文 27簡冬雄 31洪誌均 32劉睿麒
35夏浚熙 43胡富綱 47黃士樑 63張廷宇 67謝晟俊 69青木翔吾 76李其祐 98潘紹越

校名：國立高雄餐旅大學(0047)

校址：[81271] 高雄市小港區松和路1號

聯絡人/電話：趙峻郁/0925829888

校長：陳敦基

體育室(組)主任：鍾潤華

領隊：趙峻郁

總教練：魏富貴

教練：無

管理：無

運動防護員：無

訓練員：無

隊長：56 劉懷文

00劉恩澤 3宋浩煒 4呂紹維 7施協良 10許珀源 17高竑或 19謝閔凱 20陳建霖
23薛人榜 24陳學毓 26吳君如 28施昱綸 36程大倫 37林暘 46洪晴 55劉儒翔
56劉懷文 63楊鎔甄 70黃子恒 74江承紘 76康詠杰 86謝丞峰 95陳淙恩

校名：國立金門大學(0048)

校址：[89250] 金門縣金寧鄉大學路1號

聯絡人/電話：董振錦/082-313802

校長：陳建民

體育室(組)主任：林本源

領隊：陳建民

總教練：蔡佈曦

教練：邱偉育、宋昫泰

管理：顏好庭

運動防護員：無

訓練員：無

隊長：1 李冠辰

1李冠辰 2邱彥傑 3葉濟豪 5王躍瑾 6趙于翔 7陳右澤 13王子誠 17簡思惟
18廖國翔 19賴芝蓁 24劉益達 25簡奕有 32劉柏宏 34李均凱 40何助駿 41吳祐丞
49陳皆達 50蘇胤瑜 51宋昫泰 65譚冠銓 69張宸維 92朱啟元 93簡瑋德 99曾紹剛

校名：國立高雄科技大學(0053)

校址：[] 楠梓區海專路142號

聯絡人/電話：林佳伶/

校長：楊慶煜

體育室(組)主任：陳寶源

領隊：鄭雯如

總教練：葉成龍

教練：郭庭佑、馮昱雲、黃豐富

管理：無

運動防護員：無

訓練員：無

隊長：39 林翔緯

1江訓安 4吳育瑋 6李旻翰 7胡宇昊 8朱培銘 11黃驛閔 12李翔達 15黃駿凱
17陳盈旭 19蘇昕茫 21吳岳峰 22張俊鵬 23張云謙 28徐秉居 35何明穎 36柯以得
39林翔緯 44董羿呈 47莊景淵 52徐楷然 56董世傑 69張乃文 96吳宗霖 98黃楷洋

校名：義守大學(1014)

校址：[84001] 高雄市大樹區三和里學城路一段1號

聯絡人/電話：王建鴻/0958223177

校長：陳振遠

體育室(組)主任：宋一夫

領隊：余南瑩

總教練：周秉緯

教練：無

管理：王錦亭、陳韻如、林柔君、張郁昕

運動防護員：無

訓練員：無

隊長：16 林子敬

1陳偉全	2許碩庭	3黃柏閔	4黃昱文	7朱韋錡	9林秉樺	10汪志庭	11林弘鈞
15李佳弦	16林子敬	18王澤偉	19蔡政男	20張劭宇	22張烜璋	23楊淳閔	24顏辰祐
27劉士懋	39郭宇鑫	46周盈宏	47呂至平	61朱陳柏沛	91王博瑞	93張喆宇	99黃柏淵

校名：高雄醫學大學(1019)

校址：[80708] 高雄市三民區十全一路100號

聯絡人/電話：陳韻竹/07-3134094

校長：楊俊毓

體育室(組)主任：徐靜輝

領隊：楊俊毓

總教練：劉政韋

教練：楊宗穎、黃榮城、許祐璋、李峻豪

管理：王馨蒂

運動防護員：黃晴

訓練員：無

隊長：11 李峻豪

1張登翔	6黃裕嘉	8吳尚霖	9蘇桓弘	11李峻豪	14阮迎家	16林承翰	17徐信約
22賴威宇	25黃澤名	34蔡東逸	40江元佑	42許沁林	44黃昱維	45陳致遠	51邱翊閔
52江秉蓀	56唐樹豐	57許祐璋	66李苙璋	69葉晏廷	71林孝新	73尤俊閔	74張心宇

校名：南華大學(1020)

校址：[62248] 嘉義縣大林鎮南華路一段55號

聯絡人/電話：鄭旭龍/0933279517

校長：林聰明

體育室(組)主任：何應志

領隊：蔡肇洋

總教練：何應志

教練：郭育誠、施為守

管理：丁芷庭

運動防護員：無

訓練員：曾駿岳

隊長：10 洪承峻

1陳煜仁	2蘇育葳	5張源展	6徐嘉禧	7陳鈺鑫	9潘昱霖	10洪承峻	11林告(告**字頭)宸
12曾鼎鈞	13蔡竣霖	14莊家鈞	15鄭崑言	16吳祐銘	17陳維琦	18王曰翰	19邱鈺宸
20吳浩璋	21蔡宗哲	22涂韋鴻	25蔡佳興	28吳崇璋			

校名：南臺學校財團法人南臺科技大學(1023)

校址：[71005] 臺南市永康區尚頂里南臺街1號

聯絡人/電話：邱榮貞/0933355612

校長：盧燈茂

體育室(組)主任：蘇榮裕

領隊：林育昇

總教練：陳鴻寬

教練：杜胤慧、蘇仁弘

管理：沈政寬、黃桓儀、楊欣怡、王紫緹

運動防護員：無

訓練員：無

隊長：5 楊沂恩

00林明翰	1王博賢	2蘇仁弘	3鐘旻哲	5楊沂恩	6曾若家	8蔡昀修	9劉明鴻
12黃帷宸	13洪璋宏	14劉玄宗	22高嘉志	24傅柏翔	32黃鈺峰	48劉正偉	50林長廷
51林宥均	63陳家葦	70陳瑀澤	71李鎮宇	85陳子翔	88高子淵	98江承叡	99俞景烽

校名：崑山科技大學(1024)

校址：[71003] 臺南市永康區崑大路195號

聯絡人/電話：高宏鎮/0953188026

校長：李天祥	體育室(組)主任：詹建人	領隊：詹建人
總教練：林琨璋	教練：洪鈺宸	管理：胡卉好
運動防護員：施依嫻、張莉善	訓練員：吳家萱、戴佳君	隊長：25 施博允

1邱祥宇	2張駿期	7高裕翔	8林哲毅	12黃郁欽	14謝念祖	17傅澤豪	19郭永勛
21朱盈勳	24王維彬	25施博允	27謝安嵐	28邱瑋崙	32奚啟翔	38許庭偉	39林佳暉
48林宏育	56張肯源	58江睿豪	71許竣翔	77江禮賓	88洪鈺宸	90蔡侑恩	99顏雋衡

校名：嘉南藥理大學(1025)

校址：[71710] 臺南市仁德區二仁路一段60號

聯絡人/電話：陳文杰/0913650082

校長：李孫榮	體育室(組)主任：黃戊田	領隊：李孫榮
總教練：謝大偉	教練：陳保宏、郭晉廷、楊朝行	管理：盧浩貴
運動防護員：無	訓練員：無	隊長：22 劉乃榮

0巫曜邦	3許邵邵	6余佳駿	10陳柏霖	15陳羿銓	22劉乃榮	23陳威達	26施博允
31譚仲崑	32賴皓群	33洪浚騰	36許宏昇	37張楚健	39陳柏丞	52鹿冠暉	56傅宥鈞
59陳朋毅	60陳振強	63吳炘宸	70陳詠菖	78曾博泓	96劉承岳	97黃子倫	99黃得鈞

校名：長榮大學(1033)

校址：[71101] 臺南市歸仁區長大路1號

聯絡人/電話：張瑞云/06-2785123-1551

校長：李泳龍	體育室(組)主任：林信佑	領隊：李泳龍
總教練：林郁捷	教練：顏秀哲、劉浩宇	管理：馬依宣、張家菁、吳珈誼
運動防護員：無	訓練員：王成璋	隊長：31 王建欽

00周勇順	1徐隆鈞	3李魁恩	10陳炯錡	12賴素春	13陳冠宇	16劉昱宏	20林瑋倫
23鄭宇廷	24潘建勳	31王建欽	32游竣宇	33廖國辰	35郭聰利	39林嘉佑	43謝輝楷
44許健佑	49周亮葦	50王睿璟	56周漳勳	77洪品維	95劉硯愉		

校名：正修科技大學(1037)

校址：[83347] 高雄市烏松區澄清路840號

聯絡人/電話：郭信聰/0912-722833

校長：龔瑞璋	體育室(組)主任：莊文典	領隊：龔瑞璋
總教練：郭信聰	教練：鐘冠裕、林靖皓	管理：林川景
運動防護員：無	訓練員：無	隊長：58 陳學奕

6洪晨愷	7蔡瀚毅	11黃廷睿	19黃敬翔	20蘇玟叡	22鄭惟中	27洪郁智	29呂明翰
34林楷翔	37田奕晨	38陳力豪	40林佑融	42李宇翔	54劉名峯	56邱靖修	58陳學奕
64蘇冠軒	74單鈺傑	90林宏展	91陳承佑	92毛信欽			

校名：高苑科技大學(1042)

校址：[821] 高雄市路竹區中山路1821號

聯絡人/電話：游正忠/0931965302

校長：徐金全

體育室(組)主任：廖清海

領隊：游正忠

總教練：廖清海

教練：陳威廷、王俊文

管理：張氏娥、黎黃鶯

運動防護員：無

訓練員：吳子靖、簡呈安

隊長：13 凌睿成

0許茗凱 4李宗泰 7謝于廷 13凌睿成 18白翔碩 32林秉融 38高家宏 46簡呈序
52鐵晏丞 54吳金育 62陳翔 78林建立 93蔡俊偉 98顏振佑

校名：台南應用科技大學(1051)

校址：[71002] 臺南市永康區中正路529號

聯絡人/電話：何敏甄/06-2539-639

校長：楊正宏

體育室(組)主任：陳弘慶

領隊：林政達

總教練：吳宏男

教練：顏世德、陳克宣

管理：黃月屏、林宇旋

運動防護員：無

訓練員：方永輝、林冠仲

隊長：27 翁志結

00板良數朝久 01黃文藝 3吳承翰 04林育誠 07藍振維 19劉宇濤 20陳子杰 21王禹太
25吳詮毅 26歐力愷 27翁志結 28謝旭冠 34江仕傑 39許皓為 42黃柏維 46黃子昱
55玉那霸明 56黃信富 58王瑞軒 87陳宏瑋 98許竣益 99野原秀斗

校名：中信金融管理學院(1125)

校址：[70963] 安南區台江大道三段600號

聯絡人/電話：李佩怡/0926502803

校長：施光訓

體育室(組)主任：江彥若

領隊：施光訓

總教練：黃貫倫

教練：潘富祥、陳先宏

管理：唐惠真

運動防護員：無

訓練員：無

隊長：9 豐柏誌

1歐士瑋 2李昀澤 4郭上瑄 9豐柏誌 11李維澄 12黃天麟 16李佳樺 19葉明鑫
22劉宥竺 23葉佳勛 24張祐嘉 25楊宗翰 27陳品翰 31房宥均 35黃伯元 39吳紹旗
41江柏諺 49黃玄寅 57柯宇俊 58蔡凱鈞 67蘇柏崇 78陳家弘 86陳柏達 99何偉銘

111 學年度大專棒球聯賽公開一級分組表

比賽制度：公開男生組第一級：

預賽：共 16 隊，採單循環比賽，取前 8 名之球隊晉級複賽。未晉級之球隊，預賽成績即列為決賽成績(本級第 15 及 16 名之隊伍次學年度參加第二級之比賽)。

複賽：計 8 隊，採單循環比賽，預賽成績不計，取前 4 名之球隊參加第一名至第四名決賽。未晉級之球隊，複賽成績即列為決賽成績。

決賽：複賽之前 4 名球隊，參加名次交叉決賽(如下圖所示)。

A 組	B 組
01. 國立體大(1)	01. 臺東大學(2)
02. 輔仁大學(4)	02. 文化大學(3)
03. 臺灣體大(5)	03. 開南大學(6)
04. 臺北市大(8)	04. 美和科大(7)
05. 崑山科大(9)	05. 南華大學(10)
06. 嘉義大學(12)	06. 遠東科大(11)
07. 環球科大(13)	07. 大同學院(14)
08. 萬能科大(16)	08. 中信學院(15)

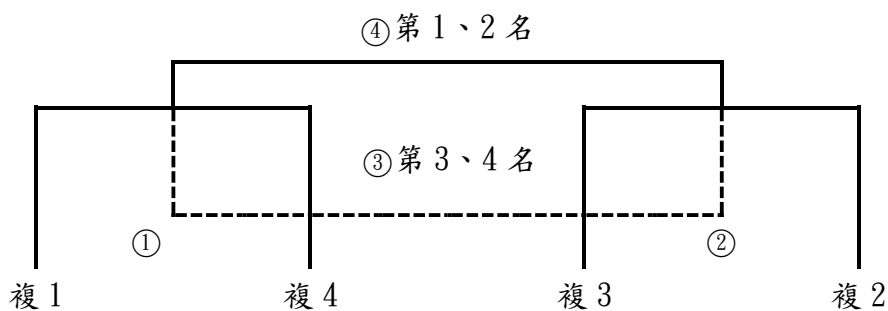

111學年度大專棒球聯賽公開一級逐日成績表

場次	賽別	日期	星期	時間	對戰學校	地點	最終比數	獲勝隊伍	備註/MVP
1	預	11/22	二	09:00	美和科大B4-A4臺北市大	臺東賓賜	4:2	美和科大	
2	預	11/22	二	13:00	中信學院B8-A8萬能科大	臺東賓賜	3:1	中信學院	
3	預	12/1	四	09:00	開南大學B3-A3臺灣體大	臺東體中	6:10	臺灣體大	因雨延賽
4	預	11/22	二	13:00	臺東大學B1-A1國立體大	臺東體中	6:7	國立體大	
5	預	12/1	四	09:00	南華大學B5-A5崑山科大	臺東第一	1:2	崑山科大	因雨延賽
6	預	11/22	二	13:00	遠東科大B6-A6嘉義大學	臺東第一	1:11	嘉義大學	
7	預	12/1	四	09:00	大同學院B7-A7環球科大	臺東第二	2:0	大同學院	因雨延賽
8	預	11/22	二	13:00	文化大學B2-A2輔仁大學	臺東第二	7:2	文化大學	
9	預	11/23	三	09:00	臺北市大A4-B5南華大學	臺東賓賜	1:10	南華大學	
10	預	11/23	三	13:00	萬能科大A8-B1臺東大學	臺東賓賜	3:10	臺東大學	
11	預	11/23	三	09:00	臺灣體大A3-B6遠東科大	臺東體中	2:0	臺灣體大	
12	預	11/23	三	13:00	國立體大A1-B8中信學院	臺東體中	6:2	國立體大	
13	預	11/23	三	09:00	崑山科大A5-B4美和科大	臺東第一	4:3	崑山科大	
14	預	11/23	三	13:00	嘉義大學A6-B3開南大學	臺東第一	1:8	開南大學	
15	預	11/23	三	09:00	環球科大A7-B2文化大學	臺東第二	0:3	文化大學	
16	預	11/23	三	13:00	輔仁大學A2-B7大同學院	臺東第二	13:5	輔仁大學	
17	預	11/24	四	09:00	南華大學B5-A7環球科大	臺東賓賜	4:3	南華大學	
18	預	11/24	四	13:00	臺東大學B1-A3臺灣體大	臺東賓賜	1:3	臺灣體大	
19	預	11/24	四	09:00	遠東科大B6-A8萬能科大	臺東體中	0:5	萬能科大	
20	預	11/24	四	13:00	美和科大B4-A6嘉義大學	臺東體中	1:3	嘉義大學	
21	預	11/24	四	09:00	中信學院B8-A2輔仁大學	臺東第一	0:6	輔仁大學	
22	預	11/24	四	13:00	大同學院B7-A1國立體大	臺東第一	2:3	國立體大	
23	預	11/24	四	09:00	文化大學B2-A4臺北市大	臺東第二	5:0	文化大學	
24	預	11/24	四	13:00	開南大學B3-A5崑山科大	臺東第二	8:5	開南大學	

111學年度大專棒球聯賽公開一級逐日成績表

場次	賽別	日期	星期	時間	對戰學校	地點	最終比數	獲勝隊伍	備註/MVP
25	預	11/25	五	09:00	環球科大A7-B8中信學院	臺東賓賜	3:0	環球科大	
26	預	11/25	五	13:00	臺灣體大A3-B4美和科大	臺東賓賜	9:3	臺灣體大	
27	預	11/25	五	09:00	嘉義大學A6-B1臺東大學	臺東體中	1:0	嘉義大學	
28	預	11/25	五	13:00	崑山科大A5-B2文化大學	臺東體中	0:4	文化大學	
29	預	11/25	五	09:00	萬能科大A8-B7大同學院	臺東第一	4:3	萬能科大	
30	預	11/25	五	13:00	臺北市大A4-B3開南大學	臺東第一	2:1	臺北市大	
31	預	11/25	五	09:00	輔仁大學A2-B5南華大學	臺東第二	2:1	輔仁大學	
32	預	11/25	五	13:00	國立體大A1-B6遠東科大	臺東第二	9:4	國立體大	
33	預	11/27	日	09:00	文化大學B2-A6嘉義大學	臺東賓賜	8:9	嘉義大學	
34	預	11/27	日	13:00	遠東科大B6-A2輔仁大學	臺東賓賜	3:1	遠東科大	
35	預	11/27	日	09:00	大同學院B7-A3臺灣體大	臺東體中	2:0	大同學院	
36	預	11/27	日	13:00	中信學院B8-A4臺北市大	臺東體中	3:12	臺北市大	
37	預	11/27	日	09:00	臺東大學B1-A5崑山科大	臺東第一	4:2	臺東大學	
38	預	11/27	日	13:00	南華大學B5-A1國立體大	臺東第一	3:2	南華大學	
39	預	11/27	日	09:00	開南大學B3-A7環球科大	臺東第二	6:5	開南大學	
40	預	11/27	日	13:00	美和科大B4-A8萬能科大	臺東第二	2:1	美和科大	
41	預	11/28	一	09:00	輔仁大學A2-B3開南大學	臺東賓賜	6:3	輔仁大學	
42	預	11/28	一	13:00	嘉義大學A6-B7大同學院	臺東賓賜	3:2	嘉義大學	
43	預	11/28	一	09:00	環球科大A7-B6遠東科大	臺東體中	0:3	遠東科大	
44	預	11/28	一	13:00	萬能科大A8-B5南華大學	臺東體中	5:13	南華大學	
45	預	11/28	一	09:00	國立體大A1-B4美和科大	臺東第一	10:0	國立體大	
46	預	11/28	一	13:00	崑山科大A5-B8中信學院	臺東第一	2:0	崑山科大	
47	預	11/28	一	09:00	臺灣體大A3-B2文化大學	臺東第二	5:0	臺灣體大	
48	預	11/28	一	13:00	臺北市大A4-B1臺東大學	臺東第二	6:11	臺東大學	

111學年度大專棒球聯賽公開一級逐日成績表

場次	賽別	日期	星期	時間	對戰學校	地點	最終比數	獲勝隊伍	備註/MVP
49	預	11/29	二	09:00	開南大學B3-A1國立體大	臺東賓賜	7:3	開南大學	
50	預	11/29	二	13:00	大同學院B7-A5崑山科大	臺東賓賜	4:2	大同學院	
51	預	11/29	二	09:00	文化大學B2-A8萬能科大	臺東體中	6:2	文化大學	
52	預	11/29	二	13:00	臺東大學B1-A7環球科大	臺東體中	6:1	臺東大學	
53	預	11/29	二	09:00	美和科大B4-A2輔仁大學	臺東第一	2:7	輔仁大學	
54	預	11/29	二	13:00	中信學院B8-A6嘉義大學	臺東第一	0:4	嘉義大學	
55	預	11/29	二	09:00	遠東科大B6-A4臺北市大	臺東第二	1:2	臺北市大	
56	預	11/29	二	13:00	南華大學B5-A3臺灣體大	臺東第二	1:4	臺灣體大	
57	預	11/30	三	09:00	崑山科大A5-B6遠東科大	臺東賓賜	2:4	遠東科大	
58	預	11/30	三	13:00	國立體大A1-B2文化大學	臺東賓賜	6:0	國立體大	
59	預	11/30	三	09:00	輔仁大學A2-B1臺東大學	臺東體中	2:5	臺東大學	
60	預	11/30	三	13:00	環球科大A7-B4美和科大	臺東體中	4:7	美和科大	
61	預	11/30	三	09:00	臺北市大A4-B7大同學院	臺東第一	4:0	臺北市大	
62	預	11/30	三	13:00	臺灣體大A3-B8中信學院	臺東第一	11:1	臺灣體大	
63	預	11/30	三	09:00	嘉義大學A6-B5南華大學	臺東第二	3:2	嘉義大學	
64	預	11/30	三	13:00	萬能科大A8-B3開南大學	臺東第二	3:9	開南大學	
65	預	12/7	三	09:00	國立體大A1-A2輔仁大學	普門中學	2:7	輔仁大學	場地調整
66	預	12/7	三	13:00	臺灣體大A3-A4臺北市大	普門中學	9:2	臺灣體大	場地調整
67	預	12/7	三	09:00	崑山科大A5-A6嘉義大學	三民高中	2:8	嘉義大學	場地調整
68	預	12/7	三	13:00	環球科大A7-A8萬能科大	三民高中	6:3	環球科大	場地調整
69	預	12/7	三	09:00	臺東大學B1-B2文化大學	立德	1:4	文化大學	
70	預	12/7	三	13:00	開南大學B3-B4美和科大	立德	6:9	美和科大	
71	預	12/7	三	09:00	南華大學B5-B6遠東科大	頂庄	4:5	遠東科大	
72	預	12/7	三	13:00	大同學院B7-B8中信學院	頂庄	1:13	中信學院	

111學年度大專棒球聯賽公開一級逐日成績表

場次	賽別	日期	星期	時間	對戰學校	地點	最終比數	獲勝隊伍	備註/MVP
73	預	12/8	四	09:00	臺北市大A4-A5崑山科大	立德	6:1	臺北市大	
74	預	12/8	四	13:00	輔仁大學A2-A7環球科大	立德	5:4	輔仁大學	
75	預	12/8	四	09:00	萬能科大A8-A1國立體大	頂庄	1:11	國立體大	
76	預	12/8	四	13:00	嘉義大學A6-A3臺灣體大	頂庄	1:7	臺灣體大	
77	預	12/8	四	09:00	美和科大B4-B5南華大學	普門中學	4:2	美和科大	場地調整
78	預	12/8	四	13:00	文化大學B2-B7大同學院	普門中學	5:2	文化大學	場地調整
79	預	12/8	四	09:00	中信學院B8-B1臺東大學	三民高中	5:4	中信學院	場地調整
80	預	12/8	四	13:00	遠東科大B6-B3開南大學	三民高中	0:9	開南大學	場地調整
81	預	12/9	五	09:00	嘉義大學A6-A8萬能科大	普門中學	9:3	嘉義大學	場地調整
82	預	12/9	五	13:00	國立體大A1-A3臺灣體大	普門中學	3:2	國立體大	場地調整
83	預	12/9	五	09:00	崑山科大A5-A7環球科大	三民高中	9:5	崑山科大	場地調整
84	預	12/9	五	13:00	臺北市大A4-A2輔仁大學	三民高中	5:1	臺北市大	場地調整
85	預	12/9	五	09:00	遠東科大B6-B8中信學院	立德	8:2	遠東科大	
86	預	12/9	五	13:00	臺東大學B1-B3開南大學	立德	5:2	臺東大學	
87	預	12/9	五	09:00	南華大學B5-B7大同學院	頂庄	3:6	大同學院	
88	預	12/9	五	13:00	美和科大B4-B2文化大學	頂庄	3:11	文化大學	
89	預	12/10	六	09:00	環球科大A7-A4臺北市大	立德	1:4	臺北市大	
90	預	12/10	六	13:00	輔仁大學A2-A5崑山科大	立德	8:9	崑山科大	
91	預	12/10	六	09:00	國立體大A1-A6嘉義大學	頂庄	4:3	國立體大	
92	預	12/10	六	13:00	臺灣體大A3-A8萬能科大	頂庄	7:0	臺灣體大	
93	預	12/10	六	09:00	大同學院B7-B4美和科大	普門中學	2:9	美和科大	場地調整
94	預	12/10	六	13:00	文化大學B2-B5南華大學	普門中學	2:3	南華大學	場地調整
95	預	12/10	六	09:00	臺東大學B1-B6遠東科大	三民高中	6:2	臺東大學	場地調整
96	預	12/10	六	13:00	開南大學B3-B8中信學院	三民高中	4:11	中信學院	場地調整

111學年度大專棒球聯賽公開一級逐日成績表

場次	賽別	日期	星期	時間	對戰學校	地點	最終比數	獲勝隊伍	備註/MVP
97	預	12/12	一	09:00	臺灣體大A3-A5崑山科大	普門中學	4:3	臺灣體大	場地調整
98	預	12/12	一	13:00	環球科大A7-A1國立體大	普門中學	0:10	國立體大	場地調整
99	預	12/12	一	09:00	萬能科大A8-A2輔仁大學	三民高中	0:7	輔仁大學	場地調整
100	預	12/12	一	13:00	臺北市大A4-A6嘉義大學	三民高中	5:7	嘉義大學	場地調整
101	預	12/12	一	09:00	開南大學B3-B5南華大學	立德	0:2	南華大學	
102	預	12/12	一	13:00	大同學院B7-B1臺東大學	立德	1:8	臺東大學	
103	預	12/12	一	09:00	中信學院B8-B2文化大學	頂庄	1:3	文化大學	
104	預	12/12	一	13:00	美和科大B4-B6遠東科大	頂庄	2:1	美和科大	
105	預	12/13	二	09:00	嘉義大學A6-A7環球科大	立德	10:0	嘉義大學	
106	預	12/13	二	13:00	萬能科大A8-A5崑山科大	立德	2:6	崑山科大	
107	預	12/13	二	09:00	輔仁大學A2-A3臺灣體大	頂庄	3:10	臺灣體大	
108	預	12/13	二	13:00	國立體大A1-A4臺北市大	頂庄	0:5	臺北市大	
109	預	12/13	二	09:00	遠東科大B6-B7大同學院	普門中學	2:1	遠東科大	場地調整
110	預	12/13	二	13:00	中信學院B8-B5南華大學	普門中學	0:10	南華大學	場地調整
111	預	12/13	二	09:00	文化大學B2-B3開南大學	三民高中	5:1	文化大學	場地調整
112	預	12/13	二	13:00	臺東大學B1-B4美和科大	三民高中	4:2	臺東大學	場地調整
113	預	12/14	三	09:00	臺北市大A4-A8萬能科大	普門中學	9:10	萬能科大	場地調整
114	預	12/14	三	13:00	輔仁大學A2-A6嘉義大學	普門中學	12:3	輔仁大學	場地調整
115	預	12/14	三	09:00	臺灣體大A3-A7環球科大	三民高中	6:7	環球科大	場地調整
116	預	12/14	三	13:00	崑山科大A5-A1國立體大	三民高中	5:3	崑山科大	場地調整
117	預	12/14	三	09:00	美和科大B4-B8中信學院	立德	4:3	美和科大	
118	預	12/14	三	13:00	文化大學B2-B6遠東科大	立德	6:2	文化大學	
119	預	12/14	三	09:00	開南大學B3-B7大同學院	頂庄	13:3	開南大學	
120	預	12/14	三	13:00	南華大學B5-B1臺東大學	頂庄	6:3	南華大學	

111學年度大專棒球聯賽公開一級預賽排名表

名次	學校	勝	敗	積分	TQB	ER-TQB	打擊率	備註
1	臺灣體大	12	3	36				晉級八強複賽
2	嘉義大學	11	4	33				晉級八強複賽 勝文化
3	文化大學	11	4	33				晉級八強複賽
4	國立體大	10	5	30				晉級八強複賽
5	臺東大學	9	6	27				晉級八強複賽 勝輔大
6	輔仁大學	9	6	27				晉級八強複賽
7	美和科大	8	7	24				晉級八強複賽 勝南華、北市大
8	南華大學	8	7	24				晉級八強複賽 勝北市大
9	臺北市大	8	7	24				
10	開南大學	7	8	21				勝崑山
11	崑山科大	7	8	21				
12	遠東科大	6	9	18				
13	中信學院	4	11	12				勝大同
14	大同學院	4	11	12				
15	環球科大	3	12	9				勝萬能
16	萬能科大	3	12	9				

111學年度大專棒球聯賽公開一級逐日成績表

場次	賽別	日期	星期	時間	對戰學校	地點	最終比數	獲勝隊伍	備註/MVP
121	複	12/26	一	14:00	國立體大4-5臺東大學	臺灣體大	4:3	國立體大	林威志
122	複	12/26	一	18:00	嘉義大學2-7美和科大	臺灣體大	5:0	嘉義大學	伍立辰
123	複	12/27	二	14:00	南華大學8-1臺灣體大	臺灣體大	6:4	南華大學	許承恩
124	複	12/27	二	18:00	輔仁大學6-3文化大學	臺灣體大	4:13	文化大學	楊祥禾
125	複	12/28	三	14:00	臺東大學5-7美和科大	臺灣體大	12:10	臺東大學	陽邴杰
126	複	12/28	三	18:00	臺灣體大1-3文化大學	臺灣體大	12:4	臺灣體大	陳世嘉
127	複	12/29	四	14:00	輔仁大學6-8南華大學	臺灣體大	2:9	南華大學	黃群
128	複	12/29	四	18:00	國立體大4-2嘉義大學	臺灣體大	3:4	嘉義大學	張育昇
129	複	12/30	五	14:00	臺灣體大1-6輔仁大學	臺灣體大	88:2	臺灣體大	林華偉
130	複	12/30	五	18:00	嘉義大學2-5臺東大學	臺灣體大	4:0	嘉義大學	宋明憲
131	複	12/31	六	14:00	美和科大7-4國立體大	臺灣體大	2:6	國立體大	盧冠宇
132	複	12/31	六	18:00	文化大學3-8南華大學	臺灣體大	8:3	文化大學	黃冠倫
133	複	1/1	日	14:00	輔仁大學6-7美和科大	臺灣體大	2:3	美和科大	李家明
134	複	1/1	日	18:00	南華大學8-5臺東大學	臺灣體大	7:4	南華大學	徐瑋辰
135	複	1/3	二	14:00	嘉義大學2-3文化大學	臺灣體大	0:9	文化大學	林振璋
136	複	1/3	二	18:00	臺灣體大1-4國立體大	臺灣體大	8:5	臺灣體大	高捷
137	複	1/4	三	14:00	文化大學3-5臺東大學	臺灣體大	4:8	臺東大學	陽邴杰
138	複	1/4	三	18:00	美和科大7-1臺灣體大	臺灣體大	2:5	臺灣體大	陳致均
139	複	1/5	四	14:00	南華大學8-2嘉義大學	臺灣體大	4:0	南華大學	黃群
140	複	1/5	四	18:00	國立體大4-6輔仁大學	臺灣體大	5:1	國立體大	沙子宸
141	複	1/6	五	14:00	文化大學3-7美和科大	臺灣體大	7:5	文化大學	張嘉豪
142	複	1/6	五	18:00	嘉義大學2-6輔仁大學	臺灣體大	7:3	嘉義大學	張育昇
143	複	1/7	六	14:00	國立體大4-8南華大學	臺灣體大	3:1	國立體大	范育銓
144	複	1/7	六	18:00	臺東大學5-1臺灣體大	臺灣體大	4:2	臺東大學	游騰堯

111學年度大專棒球聯賽公開一級逐日成績表

場次	賽別	日期	星期	時間	對戰學校	地點	最終比數	獲勝隊伍	備註/MVP
145	複	1/8	日	14:00	臺東大學5-6輔仁大學	臺灣體大	2:1	臺東大學	游騰堯
146	複	1/8	日	18:00	美和科大7-8南華大學	臺灣體大	1:4	南華大學	吳家凱
147	複	1/9	一	14:00	臺灣體大1-2嘉義大學	臺灣體大	2:1	臺灣體大	邱志鵬
148	複	1/9	一	18:00	文化大學3-4國立體大	臺灣體大	0:4	國立體大	李重儀
149	決	1/14	六	09:00	臺灣體大(複1)-(複4)文化大學	新莊	4:3	臺灣體大	邱郡
150	決	1/14	六	13:00	國立體大(複3)-(複2)南華大學	新莊	1:6	南華大學	黃群
151	決	1/15	日	09:00	文化大學149敗-150敗國立體大	新莊	1:5	國立體大	李重儀
152	決	1/15	日	13:00	臺灣體大149勝-150勝南華大學	新莊	6:5	臺灣體大	邱志鵬

【註】左邊球隊：先守備，休息區於三壘；右邊球隊：先打擊，休息區於一壘。

111學年度大專棒球聯賽公開一級複賽排名表

名次	學校	勝	敗	積分	TQB	ER-TQB	打擊率	備註
1	臺灣體大	5	2	10	0.058			晉級四強決賽
2	南華大學	5	2	10	0			晉級四強決賽
3	國立體大	5	2	10	-0.059			晉級四強決賽
4	文化大學	4	3	12	0.278			晉級四強決賽
5	臺東大學	4	3	12	-0.026			
6	嘉義大學	4	3	12	-0.265			
7	美和科大	1	6	6				
8	輔仁大學	0	7	0				

111 學年度大專棒球聯賽

公開男生組第一級決賽名次暨獎勵名單

第 1 名：臺灣體大	第 2 名：南華大學	第 3 名：國立體大	第 4 名：文化大學
第 5 名：臺東大學	第 6 名：嘉義大學	第 7 名：美和科大	第 8 名：輔仁大學
第 9 名：臺北市大	第 10 名：開南大學	第 11 名：崑山科大	第 12 名：遠東科大
第 13 名：中信學院	第 14 名：大同學院	第 15 名：環球科大	第 16 名：萬能科大

個人獎：

打擊獎第一名：鍾少華(臺東大學) 打擊率 0.433

打擊獎第二名：邱郡(臺灣體大) 打擊率 0.420

打擊獎第三名：高捷(臺灣體大) 打擊率 0.403

投手獎：曾家輝(臺灣體大) 自責分率 0.635

全壘打獎：李皓偉(嘉義大學) 2 支

最有價值球員：邱志鵬(臺灣體大)

教練獎：郭勇志(臺灣體大)

111 學年度大專棒球聯賽公開二級預賽分組表

預賽：分四組循環，各組取前二名晉級複賽，C、D組第三名之勝隊進入複賽(共10隊)。

預賽分組隊伍名單(共計18隊參賽)：

- 1 臺灣師大、2 成功大學、3 陽明交大(交大校區)、4 高雄師大、5 高雄大學、6 臺中教大
7 屏東大學、8 中原大學、9 世新大學、10 嘉南藥大、11 明新科大、12 長榮大學
13 高苑科大、14 中華醫大、15 東南科大、16 吳鳳科大、17 城市科大、18 大漢學院

說明：110學年度公開一級降級之高苑科大(公開一降級)、嘉南藥大(公開一降級)、高雄大學(3)、吳鳳科大(4)、大漢學院(5)、城市科大(5)、世新大學(5)、中華醫大(5)列為種子。

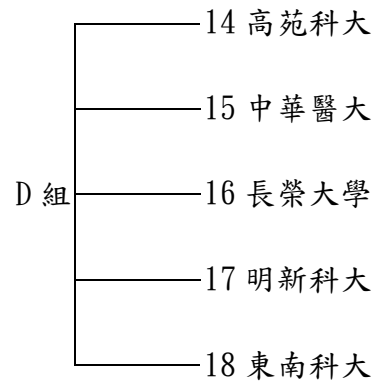
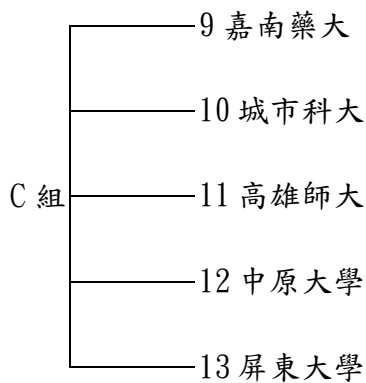
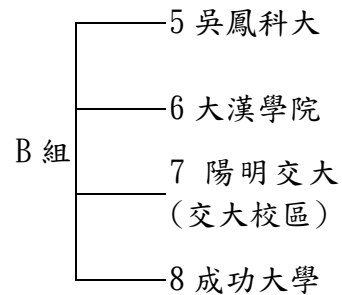
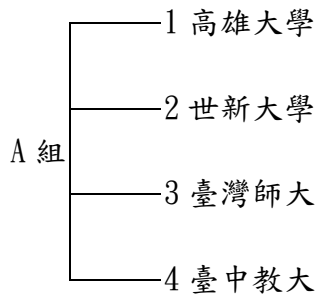

111 學年度大專棒球聯賽公開二級複、決賽分組表

複賽：分二組循環，各組取前 2 名進入 1-4 名決賽，各組第 3 名及 4 名並列第 5 名。

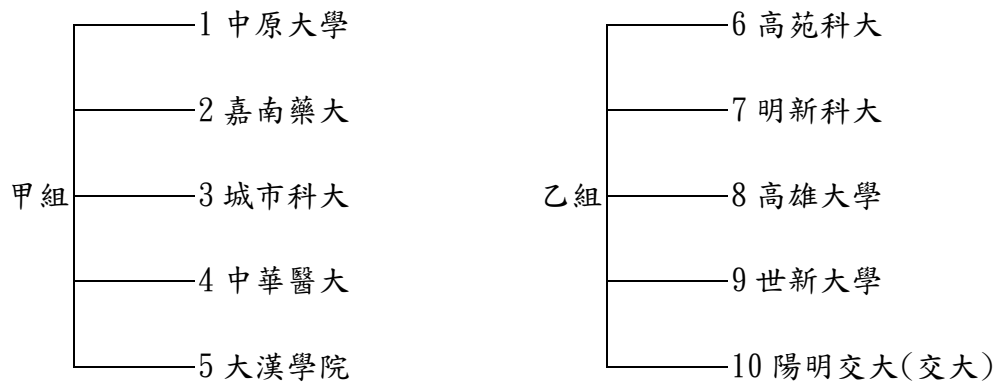

決賽：複賽各組前二名進行前 4 強單循環決賽(九局)。

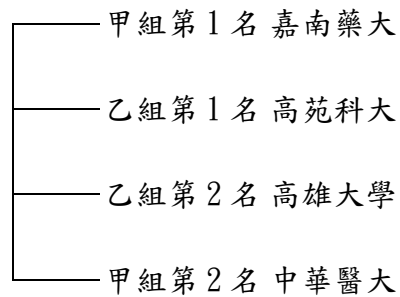

111 學年度大專棒球聯賽公開二級預賽逐日成績表

場次	組別	比賽日期	星期	比賽時間	比賽隊伍	比賽地點	比賽成績	獲勝隊伍
1	D	12月8日	四	08:30	東南科大 18-17 明新科大	臺灣體大	2:15	明新科大
2	D	12月8日	四	11:00	中華醫大 15-14 高苑科大	臺灣體大	1:6	高苑科大
3	C	12月8日	四	13:30	屏東大學 13-12 中原大學	臺灣體大	0:12	中原大學
4	C	12月8日	四	16:00	城市科大 10-9 嘉南藥大	臺灣體大	0:4	嘉南藥大
5	A	12月8日	四	08:30	高雄大學 1-2 世新大學	東海大學	6:4	高雄大學
6	A	12月8日	四	11:00	臺中教大 4-3 臺灣師大	東海大學	4:11	臺灣師大
7	B	12月8日	四	13:30	吳鳳科大 5-6 大漢學院	東海大學	2:6	大漢學院
8	D	12月9日	五	08:30	長榮大學 16-17 明新科大	臺灣體大	0:20	明新科大
9	C	12月9日	五	11:00	高雄師大 11-12 中原大學	臺灣體大	1:17	中原大學
10	D	12月9日	五	13:30	中華醫大 15-18 東南科大	臺灣體大	8:1	中華醫大
11	C	12月9日	五	16:00	城市科大 10-13 屏東大學	臺灣體大	8:1	城市科大
12	B	12月9日	五	08:30	陽明交大(交大)7-8 成功大學	東海大學	5:4	陽明交大
13	A	12月9日	五	11:00	臺灣師大 3-1 高雄大學	東海大學	1:12	高雄大學
14	A	12月9日	五	13:30	世新大學 2-4 臺中教大	東海大學	7:0	世新大學
15	C	12月10日	六	08:30	高雄師大 11-10 城市科大	臺灣體大	2:11	城市科大
16	D	12月10日	六	11:00	長榮大學 16-15 中華醫大	臺灣體大	1:8	中華醫大
17	D	12月10日	六	13:30	高苑科大 14-18 東南科大	臺灣體大	14:2	高苑科大
18	C	12月10日	六	16:00	嘉南藥大 9-13 屏東大學	臺灣體大	19:0	嘉南藥大
19	B	12月10日	六	08:30	吳鳳科大 5-7 陽明交大(交大)	東海大學	1:4	陽明交大
20	B	12月10日	六	11:00	大漢學院 6-8 成功大學	東海大學	2:1	大漢學院
21	A	12月10日	六	13:30	高雄大學 1-4 臺中教大	東海大學	11:0	高雄大學
22	C	12月11日	日	08:30	中原大學 12-9 嘉南藥大	臺灣體大	0:14	嘉南藥大
23	D	12月11日	日	11:00	東南科大 18-16 長榮大學	臺灣體大	2:9	長榮大學
24	D	12月11日	日	13:30	明新科大 17-14 高苑科大	臺灣體大	0:1	高苑科大
25	C	12月11日	日	16:00	屏東大學 13-11 高雄師大	臺灣體大	8:5	屏東大學
26	A	12月11日	日	08:30	世新大學 2-3 臺灣師大	東海大學	4:3	世新大學
27	B	12月11日	日	11:00	成功大學 8-5 吳鳳科大	東海大學	8:1	成功大學
28	B	12月11日	日	13:30	大漢學院 6-7 陽明交大(交大)	東海大學	4:1	大漢學院
29	D	12月12日	一	08:30	高苑科大 14-16 長榮大學	臺灣體大	12:0	高苑科大
30	C	12月12日	一	11:00	中原大學 12-10 城市科大	臺灣體大	7:13	城市科大
31	C	12月12日	一	13:30	嘉南藥大 9-11 高雄師大	臺灣體大	16:0	嘉南藥大
32	D	12月12日	一	16:00	明新科大 17-15 中華醫大	臺灣體大	10:5	明新科大

【註】左邊球隊：先守備，休息區於三壘；右邊球隊：先打擊，休息區於一壘。

111學年度大專棒球聯賽公開二級預賽排名表

組別	名次	學校	勝	敗	積分	TQB	ER-TQB	打擊率	備註
A	1	高雄大學	3	0	9				晉級複賽
	2	世新大學	2	1	6				晉級複賽
	3	臺灣師大	1	2	3				
	4	臺中教大	0	3	0				

組別	名次	學校	勝	敗	積分	TQB	ER-TQB	打擊率	備註
B	1	大漢學院	3	0	9				晉級複賽
	2	陽明交大(交大)	2	1	6				晉級複賽
	3	成功大學	1	2	3				
	4	吳鳳科大	0	3	0				

組別	名次	學校	勝	敗	積分	TQB	ER-TQB	打擊率	備註
C	1	嘉南藥大	4	0	12				晉級複賽
	2	城市科大	3	1	9				晉級複賽
	3	中原大學	2	2	6				
	4	屏東大學	1	3	3				
	5	高雄師大	0	4	0				

組別	名次	學校	勝	敗	積分	TQB	ER-TQB	打擊率	備註
D	1	高苑科大	4	0	12				晉級複賽
	2	明新科大	3	1	9				晉級複賽
	3	中華醫大	2	2	6				
	4	長榮大學	1	3	3				
	5	東南科大	0	4	0				

111 學年度大專棒球聯賽公開二級複、決賽逐日成績表

場次	組別	比賽日期	星期	比賽時間	比賽隊伍	比賽地點	比賽成績	獲勝隊伍
1	甲	3月16日	四	08:30	嘉南藥大 2-1 中原大學	臺灣體大	12:1	嘉南藥大
2	乙	3月16日	四	11:00	高苑科大 6-7 明新科大	臺灣體大	3:2	高苑科大
3	乙	3月16日	四	13:30	高雄大學 8-9 世新大學	臺灣體大	5:4	高雄大學
4	甲	3月16日	四	16:00	城市科大 3-4 中華醫大	臺灣體大	0:12	中華醫大
5	乙	3月17日	五	08:30	高雄大學 8-7 明新科大	臺灣體大	5:4	高雄大學
6	乙	3月17日	五	11:00	世新大學 9-10 陽明交大(交大)	臺灣體大	7:0	世新大學
7	甲	3月17日	五	13:30	中華醫大 4-2 嘉南藥大	臺灣體大	3:10	嘉南藥大
8	甲	3月17日	五	16:00	大漢學院 5-1 中原大學	臺灣體大	10:3	大漢學院
9	甲	3月18日	六	08:30	中華醫大 4-5 大漢學院	臺灣體大	8:1	中華醫大
10	甲	3月18日	六	11:00	嘉南藥大 2-3 城市科大	臺灣體大	8:1	嘉南藥大
11	乙	3月18日	六	13:30	陽明交大(交大)10-6 高苑科大	臺灣體大	2:10	高苑科大
12	乙	3月18日	六	16:00	明新科大 7-9 世新大學	臺灣體大	1:0	明新科大
13	乙	3月19日	日	08:30	世新大學 9-6 高苑科大	臺灣體大	3:5	高苑科大
14	乙	3月19日	日	11:00	陽明交大(交大)10-8 高雄大學	臺灣體大	3:4	高雄大學
15	甲	3月19日	日	13:30	中原大學 1-3 城市科大	臺灣體大	0:14	城市科大
16	甲	3月19日	日	16:00	大漢學院 5-2 嘉南藥大	臺灣體大	3:4	嘉南藥大
17	甲	3月20日	一	08:30	城市科大 3-5 大漢學院	臺灣體大	3:7	大漢學院
18	甲	3月20日	一	11:00	中原大學 1-4 中華醫大	臺灣體大	2:8	中華醫大
19	乙	3月20日	一	13:30	明新科大 7-10 陽明交大(交大)	臺灣體大	4:0	明新科大
20	乙	3月20日	一	16:00	高苑科大 6-8 高雄大學	臺灣體大	3:1	高苑科大
21	決	3月21日	二	09:00	嘉南藥大甲 1-乙 2 高雄大學	臺灣體大	0:3	高雄大學
22	決	3月21日	二	13:00	高苑科大乙 1-甲 2 中華醫大	臺灣體大	9:4	高苑科大
23	決	3月22日	三	09:00	嘉南藥大甲 1-甲 2 中華醫大	臺灣體大	8:1	嘉南藥大
24	決	3月22日	三	13:00	高苑科大乙 1-乙 2 高雄大學	臺灣體大	4:5	高雄大學
25	決	3月23日	四	09:00	中華醫大甲 2-乙 2 高雄大學	臺灣體大	0:13	高雄大學
26	決	3月23日	四	13:00	嘉南藥大甲 1-乙 1 高苑科大	臺灣體大	3:6	高苑科大

【註】左邊球隊：先守備，休息區於三壘；右邊球隊：先打擊，休息區於一壘。

111學年度大專棒球聯賽公開二級複賽排名表

組別	名次	學校	勝	敗	積分	TQB	ER-TQB	打擊率	備註
甲	1	中原大學	0	4	0				
	2	嘉南藥大	4	0	12				晉級決賽
	3	城市科大	1	3	3				並列第五名
	4	中華醫大	3	1	9				晉級決賽
	5	大漢學院	2	2	6				並列第五名

組別	名次	學校	勝	敗	積分	TQB	ER-TQB	打擊率	備註
乙	1	高苑科大	4	0	12				晉級決賽
	2	明新科大	2	2	6				並列第五名
	3	高雄大學	3	1	9				晉級決賽
	4	世新大學	1	3	3				並列第五名
	5	陽明交大	0	4	0				

111 學年度大專棒球聯賽

公開男生組第二級名次暨獎勵名單

第 1 名：高雄大學 第 2 名：高苑科大 第 3 名：嘉南藥大 第 4 名：中華醫大
第 5 名：世新大學 第 5 名：大漢學院 第 5 名：城市科大 第 5 名：明新科大

個人獎：

打擊獎第一名：謝旻軒(高苑科大) 打擊率 0.500

打擊獎第二名：羅允序(高苑科大) 打擊率 0.440

打擊獎第三名：廖冠志(高雄大學) 打擊率 0.391

投手獎：陳榮峰(嘉南藥大) 自責分率 1.44

全壘打獎：劉威泰(明新科大) 2 支

最有價值球員：方國瀚(高雄大學)

教練獎：李坤哲(高雄大學)

111 學年度大專棒球聯賽公開女生組逐日成績表

賽程：單循環賽制。

分組隊伍名單（共計 4 隊參賽）：臺灣大學、國立體大、臺灣體大(1)、臺北市大(2)。

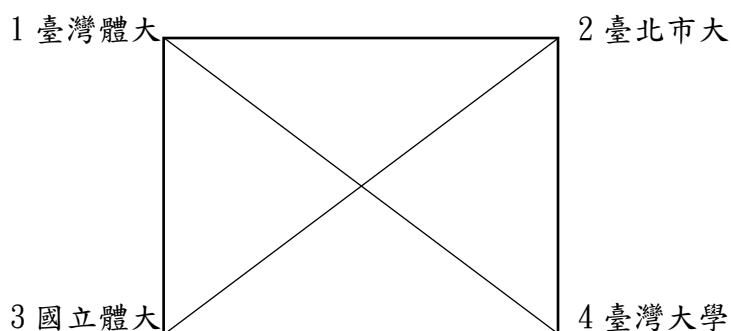

場次	級別	組別	比賽日期	星期	比賽時間	比賽隊伍	比賽地點	比賽成績	獲勝隊伍
1	公開女		3月3日	五	11:00	臺灣大學 4—1 臺灣體大	三重棒球場	1:14	臺灣體大
2	公開女		3月3日	五	13:30	臺灣體大 1—3 國立體大	三重棒球場	17:2	臺灣體大
3	公開女		3月4日	六	09:00	臺北市大 2—4 臺灣大學	三重棒球場	15:0	臺北市大
4	公開女		3月4日	六	11:30	臺北市大 2—3 國立體大	三重棒球場	20:5	臺北市大
5	公開女		3月5日	日	10:30	國立體大 3—4 臺灣大學	三重棒球場	6:15	臺灣大學
6	公開女		3月5日	日	13:00	臺灣體大 1—2 臺北市大	三重棒球場	2:3	臺北市大

【註】左邊球隊：先守備，休息區於三壘；右邊球隊：先打擊，休息區於一壘。

111 學年度大專棒球聯賽公開女生組成績表

校名	勝	敗	積分	TQB	ER-TQB	打擊率	名次	備註
臺北市大	3	0	9				1	
臺灣體大	2	1	6				2	
臺灣大學	1	2	3				3	
國立體大	0	3	0				4	

獎勵名次：

第一名：臺北市立大學

第二名：國立臺灣體育運動大學

111 學年度大專棒球聯賽一般組第一區預賽分組表

預賽：分八組進行單循環賽，共計 31 隊參賽，(參賽隊伍取前 16 名參加全國賽)。

預賽分組隊伍名單 (共計 31 隊參賽)

1 政治大學、2 臺灣大學(2)、3 臺灣師大(1)、4 海洋大學(3)、5 陽明交大(陽明校區)

6 臺北大學、7 東華大學、8 臺灣科大、9 臺北科大、10 宜蘭大學、11 國北教大

12 臺北護大、13 臺北商大、14 輔仁大學、15 東吳大學、16 淡江大學、17 文化大學

18 世新大學、19 銘傳大學、20 實踐大學(3)、21 真理大學(5)、22 臺北醫大、23 明志科大

24 中國科大、25 東南科大、26 德明科大、27 城市科大(5)、28 亞東科大、29 台北海大

30 臺北市大、31 國防醫學院

預賽分組隊伍名單：

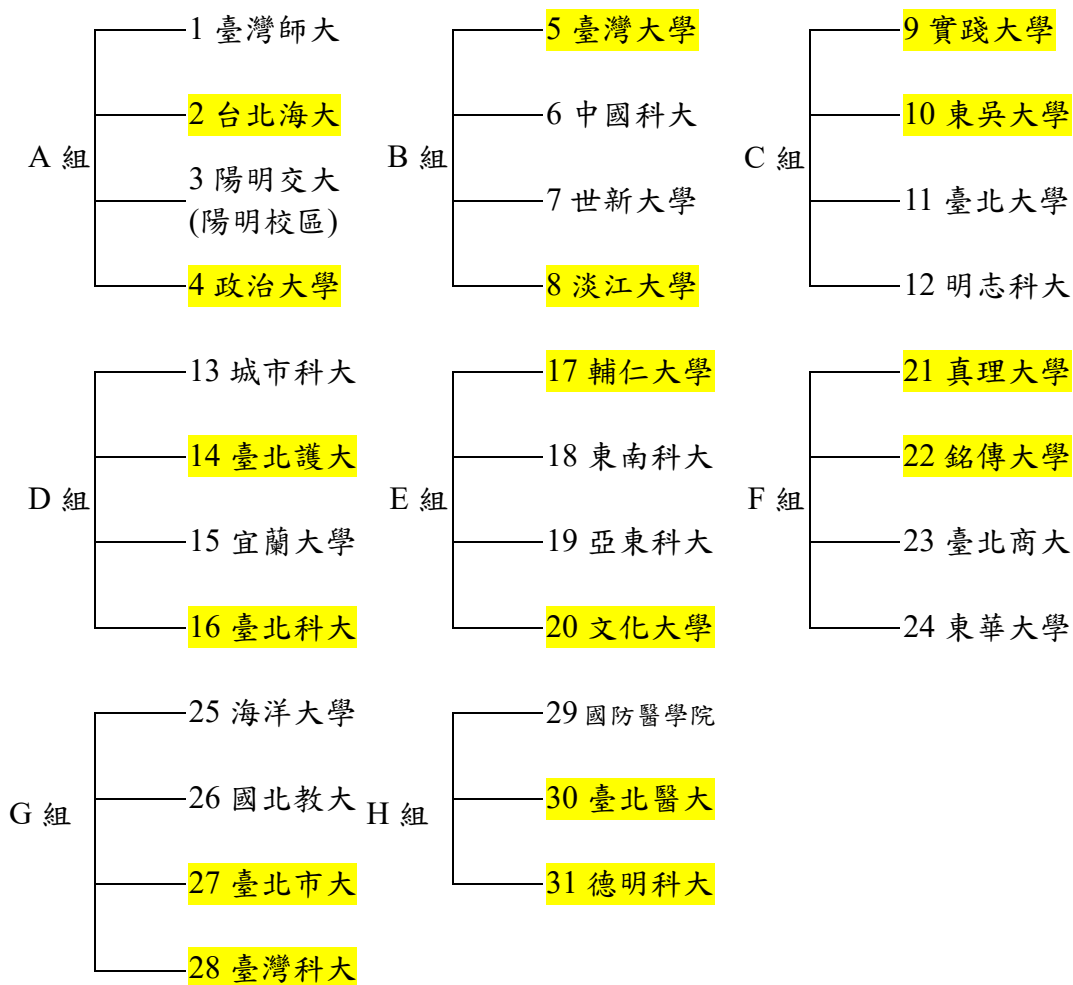

【註】：各分組第一名採單淘汰進行排名賽並級晉級全國賽，各分組第二名直接晉級全國賽。

111 學年度大專棒球聯賽一般組第一區預賽分組成績表

組別	校名	勝	敗	積分	TQB	ER-TQB	打擊率	名次	備註
A 組	臺灣師大	1	2	3				3	
	台北海大	3	0	9				1	晉級全國賽 (第一區排名賽)
	陽明交大 (陽明校區)	0	3	0				4	
	政治大學	2	1	6				2	晉級全國賽 (第一區排名賽)

組別	校名	勝	敗	積分	TQB	ER-TQB	打擊率	名次	備註
B 組	臺灣大學	3	0	9				1	晉級全國賽 (第一區排名賽)
	中國科大	1	2	3				3	
	世新大學	0	3	0				4	
	淡江大學	2	1	6				2	晉級全國賽 (第一區排名賽)

組別	校名	勝	敗	積分	TQB	ER-TQB	打擊率	名次	備註
C 組	實踐大學	2	1	6				2	晉級全國賽 (第一區排名賽)
	東吳大學	3	0	9				1	晉級全國賽 (第一區排名賽)
	臺北大學	1	2	3				3	
	明志科大	0	3	0				4	

111 學年度大專棒球聯賽一般組第一區預賽分組成績表

組別	校名	勝	敗	積分	TQB	ER-TQB	打擊率	名次	備註
D 組	城市科大	1	2	3				4	
	臺北護大	2	1	6				2	晉級全國賽 (第一區排名賽)
	宜蘭大學	1	2	3				3	
	臺北科大	2	1	6				1	晉級全國賽 (第一區排名賽)

組別	校名	勝	敗	積分	TQB	ER-TQB	打擊率	名次	備註
E 組	輔仁大學	2	1	6				2	晉級全國賽 (第一區排名賽)
	東南科大	0	3	0				4	
	亞東科大	1	2	3				3	
	文化大學	3	0	9				1	晉級全國賽 (第一區排名賽)

組別	校名	勝	敗	積分	TQB	ER-TQB	打擊率	名次	備註
F 組	真理大學	3	0	9				1	晉級全國賽 (第一區排名賽)
	銘傳大學	2	1	6				2	晉級全國賽 (第一區排名賽)
	臺北商大	0	3	0				4	
	東華大學	1	2	3				3	

組別	校名	勝	敗	積分	TQB	ER-TQB	打擊率	名次	備註
G 組	海洋大學	1	2	3				3	
	國北教大	0	3	0				4	
	臺北市大	3	0	9				1	晉級全國賽 (第一區排名賽)
	臺灣科大	2	1	6				2	晉級全國賽 (第一區排名賽)

組別	校名	勝	敗	積分	TQB	ER-TQB	打擊率	名次	備註
H 組	國防醫學院	0	2	0				3	
	臺北醫大	2	0	6				1	晉級全國賽 (第一區排名賽)
	德明科大	1	1	3				2	晉級全國賽 (第一區排名賽)

獎勵名次：

第一名：台北海洋科技大學

第二名：中國文化大學

第三名：國立臺北科技大學、國立臺灣大學

第五名：真理大學、臺北市立大學

排名賽：

- 第一名：台北海大
- 第二名：文化大學
- 第三名：臺北科大、臺灣大學
- 第五名：真理大學、臺北市大

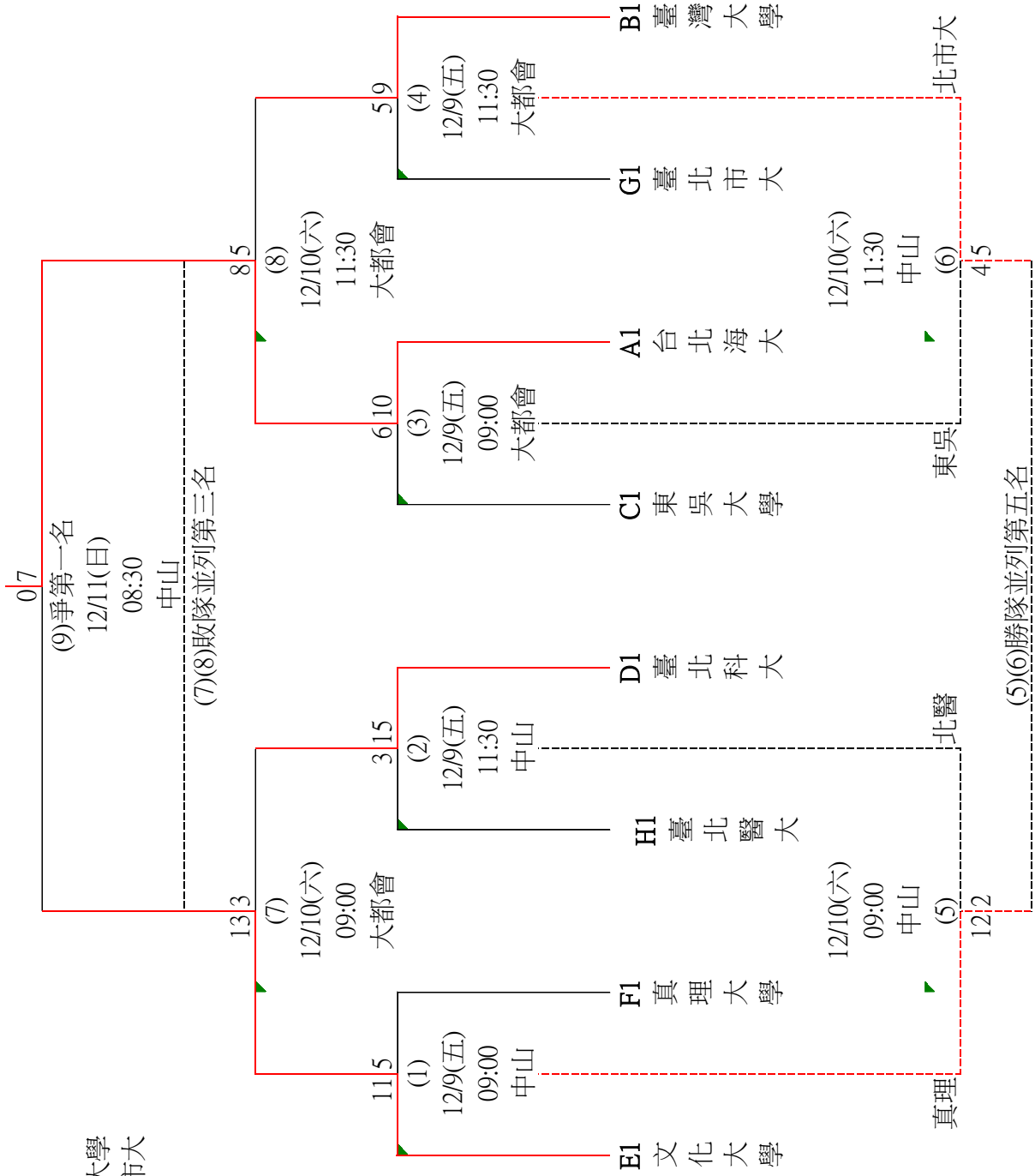

111 學年度大專棒球聯賽一般組第一區日程表

場次	級別	組別	比賽日期	星期	比賽時間	比賽隊伍	比賽地點	比賽成績	獲勝隊伍
1	一般一	A	12月5日	一	08:30	臺灣師大 1-2 台北海大	觀山 D	4:13	海大
2	一般一	A	12月5日	一	11:00	陽明交大(陽明)3-4 政治大學	觀山 D	4:13	政大
3	一般一	C	12月5日	一	13:30	實踐大學 9-10 東吳大學	觀山 D	4:11	東吳
4	一般一	B	12月5日	一	08:30	臺灣大學 5-6 中國科大	觀山 E	16:1	臺大
5	一般一	B	12月5日	一	11:00	世新大學 7-8 淡江大學	觀山 E	2:21	淡江
6	一般一	C	12月5日	一	13:30	臺北大學 11-12 明志科大	觀山 E	9:2	北大
7	一般一	D	12月5日	一	08:30	城市科大 13-14 臺北護大	中山	8:12	北護
8	一般一	D	12月5日	一	11:00	宜蘭大學 15-16 臺北科大	中山	1:8	北科
9	一般一	F	12月5日	一	13:30	真理大學 21-22 銘傳大學	中山	8:7	真理
10	一般一	E	12月5日	一	08:30	輔仁大學 17-18 東南科大	大都會	8:0	輔大
11	一般一	E	12月5日	一	11:00	亞東科大 19-20 文化大學	大都會	0:17	文化
12	一般一	F	12月5日	一	13:30	臺北商大 23-24 東華大學	大都會	0:22	東華
13	一般一	G	12月5日	一	08:30	海洋大學 25-26 國北教大	微風	11:2	海大
14	一般一	G	12月5日	一	11:00	臺北市大 27-28 臺灣科大	微風	11:9	北市大
15	一般一	H	12月5日	一	13:30	國防醫學院 29-30 臺北醫大	微風	3:12	北醫
16	一般一	C	12月6日	二	08:30	臺北大學 11-9 實踐大學	觀山 D	7:18	實踐
17	一般一	A	12月6日	二	11:00	陽明交大(陽明)3-1 臺灣師大	觀山 D	4:11	師大
18	一般一	A	12月6日	二	13:30	政治大學 4-2 台北海大	觀山 D	2:16	海科
19	一般一	C	12月6日	二	08:30	明志科大 12-10 東吳大學	觀山 E	5:16	東吳
20	一般一	B	12月6日	二	11:00	世新大學 7-5 臺灣大學	觀山 E	1:14	臺大
21	一般一	B	12月6日	二	13:30	淡江大學 8-6 中國科大	觀山 E	17:2	淡江
22	一般一	F	12月6日	二	08:30	臺北商大 23-21 真理大學	中山	0:21	真理
23	一般一	D	12月6日	二	11:00	宜蘭大學 15-13 城市科大	中山	18:9	宜蘭
24	一般一	D	12月6日	二	13:30	臺北科大 16-14 臺北護大	中山	8:0	北科
25	一般一	F	12月6日	二	08:30	東華大學 24-22 銘傳大學	大都會	6:15	銘傳
26	一般一	E	12月6日	二	11:00	亞東科大 19-17 輔仁大學	大都會	2:10	輔大
27	一般一	E	12月6日	二	13:30	文化大學 20-18 東南科大	大都會	7:0	文化
28	一般一	H	12月6日	二	08:30	臺北醫大 30-31 德明科大	微風	11:4	北醫
29	一般一	G	12月6日	二	11:00	臺北市大 27-25 海洋大學	微風	6:1	北市大
30	一般一	G	12月6日	二	13:30	臺灣科大 28-26 國北教大	微風	22:2	臺科

31	一般一	A	12月7日	三	08:30	台北海大 2-3 陽明交大(陽明)	觀山 D	19:4	海科
32	一般一	C	12月8日	四	08:30	實踐大學 9-12 明志科大	中山	7:3	實踐
33	一般一	A	12月8日	四	11:00	臺灣師大 1-4 政治大學	中山	7:9	政大
34	一般一	B	12月7日	三	08:30	中國科大 6-7 世新大學	觀山 E	16:11	中國科
35	一般一	C	12月8日	四	08:30	東吳大學 10-11 臺北大學	大都會	4:2	東吳
36	一般一	B	12月8日	四	11:00	臺灣大學 5-8 淡江大學	大都會	6:5	臺大
37	一般一	D	12月7日	三	08:30	臺北護大 14-15 宜蘭大學	中山	4:0	北護
38	一般一	F	12月7日	三	11:00	真理大學 21-24 東華大學	中山	6:5	真理
39	一般一	D	12月7日	三	13:30	城市科大 13-16 臺北科大	中山	13:5	城市
40	一般一	E	12月7日	三	08:30	東南科大 18-19 亞東科大	大都會	0:28	亞東
41	一般一	F	12月7日	三	11:00	銘傳大學 22-23 臺北商大	大都會	21:3	銘傳
42	一般一	E	12月7日	三	13:30	輔仁大學 17-20 文化大學	大都會	0:15	文化
43	一般一	G	12月7日	三	08:30	國北教大 26-27 臺北市大	微風	4:10	北市大
44	一般一	H	12月7日	三	11:00	德明科大 31-29 國防醫學院	微風	9:8	德明
45	一般一	G	12月7日	三	13:30	海洋大學 25-28 臺灣科大	微風	4:5	臺科
46	一般一	排名	12月9日	五	09:00	文化大學 E1-F1 真理大學	中山	11:5	文化
47	一般一	排名	12月9日	五	11:30	臺北醫大 H1-D1 臺北科大	中山	3:15	北科
48	一般一	排名	12月9日	五	09:00	東吳大學 C1-A1 台北海大	大都會	6:10	海科
49	一般一	排名	12月9日	五	11:30	臺北市大 G1-B1 臺灣大學	大都會	5:9	臺大
50	一般一	排名	12月10日	六	09:00	真理大學 46 敗-47 敗臺北醫大	中山	12:2	真理
51	一般一	排名	12月10日	六	11:30	東吳大學 48 敗-49 敗臺北市大	中山	4:5	北市大
52	一般一	排名	12月10日	六	09:00	文化大學 46 勝-47 勝臺北科大	大都會	13:33	文化
53	一般一	排名	12月10日	六	11:30	台北海大 48 勝-49 勝臺灣大學	大都會	8:5	海科
54	一般一	排名	12月11日	日	08:30	文化大學 52 勝-53 勝台北海大 爭第一名	中山	0:7	海科

【註】左邊球隊：先守備，休息區於三壘。右邊球隊：先打擊，休息區於一壘。

場次編號 46-54 場須於賽前猜攻守。

111 學年度大專棒球聯賽一般組第二區預賽分組表

預賽：分二組進行單循環賽，共計 12 隊參賽（參賽隊伍取前 6 名參加全國賽）。

預賽分組隊伍名單（共計 12 隊參賽）

- ① 清華大學(2)、②陽明交大(交大校區)(3)、③中央大學、④國立體大(3)、⑤中原大學
⑥長庚大學、⑦元智大學、⑧中華大學、⑨明新科大(1)、⑩中華科大、⑪中央警大
⑫陸軍專校

※學校名稱後()代表 110 學年度一般組第二區獎勵名次。

預賽分組隊伍名單：

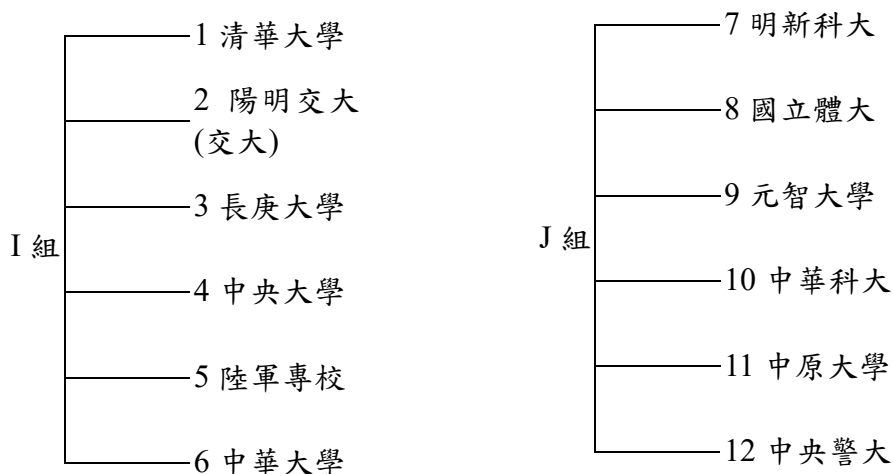

【註】：I 組及 J 組第一名進行排名賽並晉級全國賽。

I 組及 J 組第二名並列第三名並晉級全國賽。

I 組及 J 組第三名晉級全國賽。

排名賽：

清華大學 I1 _____ 14 : 15 _____ J1 明新科大

111 學年度大專棒球聯賽一般組第三區預賽分組成績表

組別	校名	勝	敗	積分	TQB	ER-TQB	打擊率	名次	備註
I 組	清華大學	5	0	15				1	晉級全國賽 (第二區排名賽)
	陽明交大	3	2	9				3	
	長庚大學	0	5	0				6	
	中央大學	3	2	9				2	
	陸軍專校	2	3	6				4	
	中華大學	2	3	6				5	

組別	校名	勝	敗	積分	TQB	ER-TQB	打擊率	名次	備註
J 組	明新科大	5	0	15				1	晉級全國賽 (第二區排名賽)
	國立體大	4	1	12				2	
	元智大學	2	3	6				4	
	中華科大	0	5	0				6	
	中原大學	3	2	9				3	
	中央警大	1	4	3				5	

獎勵名次：

第一名：明新科技大學

第二名：國立清華大學

第三名：國立中央大學、國立體育大學

111 學年度大專棒球聯賽一般組第二區日程表

場次	組別	比賽日期	星期	比賽時間	比賽隊伍	比賽地點	比賽成績	獲勝隊伍
1	I	11月19日	六	08:30	清華大學 1-2 陽明交大(交大)	陽明交大 (交大校區)	3:2	清大
2	I	11月19日	六	11:00	中華大學 6-3 長庚大學	陽明交大 (交大校區)	12:6	中華
3	I	11月19日	六	13:30	陸軍專校 5-4 中央大學	陽明交大 (交大校區)	2:6	中央
4	J	11月20日	日	08:30	明新科大 7-8 國立體大	陽明交大 (交大校區)	7:2	明新
5	J	11月20日	日	11:00	中央警大 12-9 元智大學	陽明交大 (交大校區)	7:15	元智
6	J	11月20日	日	13:30	中原大學 11-10 中華科大	陽明交大 (交大校區)	12:4	中原
7	I	11月27日	日	08:30	長庚大學 3-4 中央大學	陽明交大 (交大校區)	7:14	中央
8	I	11月27日	日	11:00	中華大學 6-1 清華大學	陽明交大 (交大校區)	0:11	清大
9	I	11月27日	日	13:30	陽明交大(交大)2-5 陸軍專校	陽明交大 (交大校區)	7:2	交大
10	J	12月3日	六	08:30	元智大學 9-10 中華科大	陽明交大 (交大校區)	19:3	元智
11	J	12月3日	六	11:00	中央警大 12-7 明新科大	陽明交大 (交大校區)	1:22	明新
12	J	12月3日	六	13:30	國立體大 8-11 中原大學	陽明交大 (交大校區)	8:0	體大
13	I	12月4日	日	08:30	長庚大學 3-2 陽明交大(交大)	陽明交大 (交大校區)	2:13	交大
14	I	12月4日	日	11:00	清華大學 1-5 陸軍專校	陽明交大 (交大校區)	15:2	清大
15	I	12月4日	日	13:30	中央大學 4-6 中華大學	陽明交大 (交大校區)	1:5	中華
16	J	12月10日	六	08:30	元智大學 9-8 國立體大	陽明交大 (交大校區)	3:10	體大
17	J	12月10日	六	11:00	明新科大 7-11 中原大學	陽明交大 (交大校區)	10:0	明新
18	J	12月10日	六	13:30	中華科大 10-12 中央警大	陽明交大 (交大校區)	0:31	警大
19	I	12月11日	日	08:30	中華大學 6-2 陽明交大(交大)	陽明交大 (交大校區)	3:19	交大
20	I	12月11日	日	11:00	中央大學 4-1 清華大學	陽明交大 (交大校區)	2:11	清大
21	I	12月11日	日	13:30	陸軍專校 5-3 長庚大學	陽明交大 (交大校區)	7:0	陸專
22	J	12月18日	日	08:30	中央警大 12-8 國立體大	陽明交大 (交大校區)	4:11	國體
23	J	12月18日	日	11:00	中華科大 10-7 明新科大	陽明交大 (交大校區)	0:7	明新
24	J	12月18日	日	13:30	中原大學 11-9 元智大學	陽明交大 (交大校區)	12:11	中原
25	I	12月24日	六	08:30	陸軍專校 5-6 中華大學	陽明交大 (交大校區)	13:6	陸專
26	I	12月24日	六	11:00	清華大學 1-3 長庚大學	陽明交大 (交大校區)	20:5	清大

27	I	12月24日	六	13:30	陽明交大(交大)2-4 中央大學	陽明交大 (交大校區)	4:14	中央
28	J	12月25日	日	08:30	中原大學 11-12 中央警大	陽明交大 (交大校區)	12:10	中原
29	J	12月25日	日	11:00	明新科大 7-9 元智大學	陽明交大 (交大校區)	12:0	明新
30	J	12月25日	日	13:30	國立體大 8-10 中華科大	陽明交大 (交大校區)	23:0	國體
31	排名賽	12月31日	六	09:00	明新科大 J1—I1 清華大學 爭第二區第一	陽明交大 (交大校區)	15:14	明新

【註】左邊球隊：先守備，休息區於三壘。右邊球隊：先打擊，休息區於一壘。

場次編號 31 場須於賽前猜攻守。

111 學年度大專棒球聯賽一般組第三區預賽分組表

預賽：分五組進行單循環賽，共計 21 隊參賽，取前 11 名參加全國賽。

參賽隊伍名單

- 1 中興大學、2 彰化師大、3 暨南大學(3)、4 雲林科大、5 聯合大學、6 虎尾科大
7 勤益科大(6)、8 臺灣體大(2)、9 臺中科大、10 東海大學(5)、11 逢甲大學(1)
12 靜宜大學(3)、13 朝陽科大、14 中山醫大、15 弘光科大、16 中國醫大、17 嶺東科大
18 中臺科大、19 亞洲大學、20 僑光科大、21 修平科大
()為 110 學年度第三區之名次

預賽分組隊伍名單：

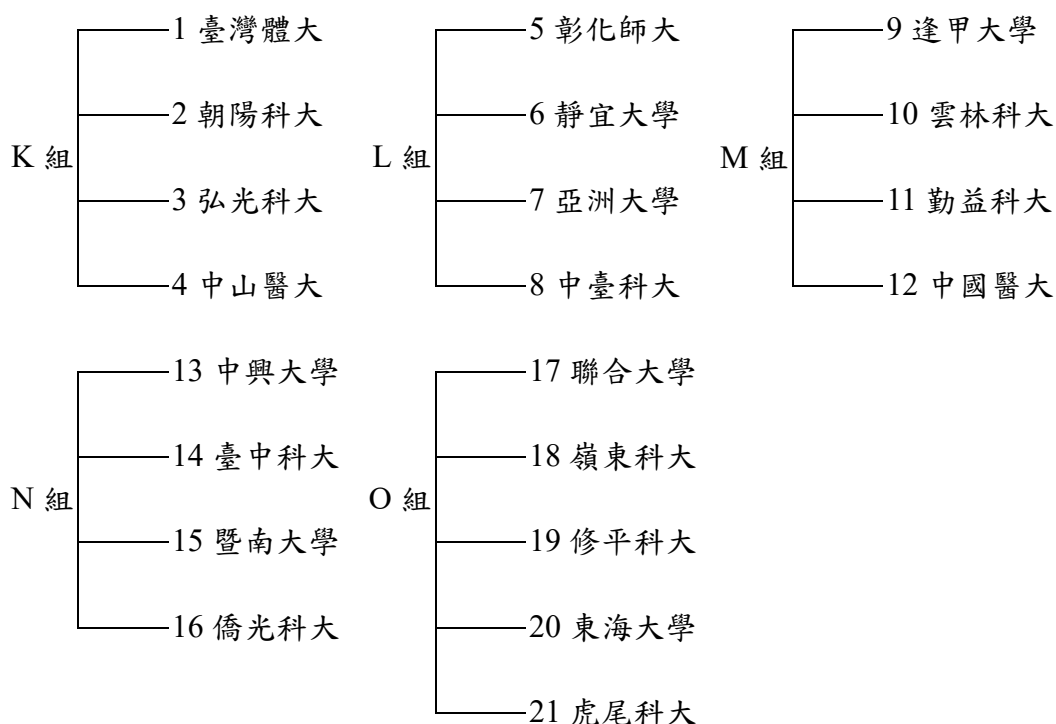

【註】：各分組第一名及第二名進行單淘汰排名賽並級晉級全國賽。

O 組第三名直接晉級全國賽。

111 學年度大專棒球聯賽一般組第三區預賽分組成績表

組別	校名	勝	敗	積分	TQB	ER-TQB	打擊率	名次	備註
K 組	臺灣體大	3	0	9				1	晉級全國賽 (第三區排名賽)
	朝陽科大	0	3	0				4	
	弘光科大	2	1	6				2	晉級全國賽 (第三區排名賽)
	中山醫大	1	2	3				3	

組別	校名	勝	敗	積分	TQB	ER-TQB	打擊率	名次	備註
L 組	彰化師大	2	1	6	-1.491			3	
	靜宜大學	2	1	6	1.111			1	晉級全國賽 (第三區排名賽)
	亞洲大學	2	1	6	0.508			2	晉級全國賽 (第三區排名賽)
	中臺科大		3	0				4	

組別	校名	勝	敗	積分	TQB	ER-TQB	打擊率	名次	備註
M 組	逢甲大學	3	0	9				1	晉級全國賽 (第三區排名賽)
	雲林科大	1	2	3				3	
	勤益科大	2	1	6				2	晉級全國賽 (第三區排名賽)
	中國醫大	0	3	0				4	

111 學年度大專棒球聯賽一般組第三區預賽分組成績表

組別	校名	勝	敗	積分	TQB	ER-TQB	打擊率	名次	備註
N 組	中興大學	3	0	9				1	晉級全國賽 (第三區排名賽)
	臺中科大	2	1	6				2	晉級全國賽 (第三區排名賽)
	暨南大學	0	3	0				4	
	僑光科大	1	2	3				3	

組別	校名	勝	敗	積分	TQB	ER-TQB	打擊率	名次	備註
O 組	聯合大學	1	3	3				4	
	嶺東科大	2	2	6				3	晉級全國賽
	修平科大	0	4	0				5	
	東海大學	3	1	9				2	晉級全國賽 (第三區排名賽)
	虎尾科大	4	0	12				1	晉級全國賽 (第三區排名賽)

獎勵名次：

第一名：國立中興大學

第二名：國立虎尾科技大學

第三名：逢甲大學、靜宜大學

第五名：國立臺灣體育運動大學

第六名：國立勤益科技大學

排名賽：

- 第一名：中興大學
- 第二名：虎尾科大
- 第三名：靜宜大學、逢甲大學
- 第五名：臺灣體大
- 第六名：勤益科大

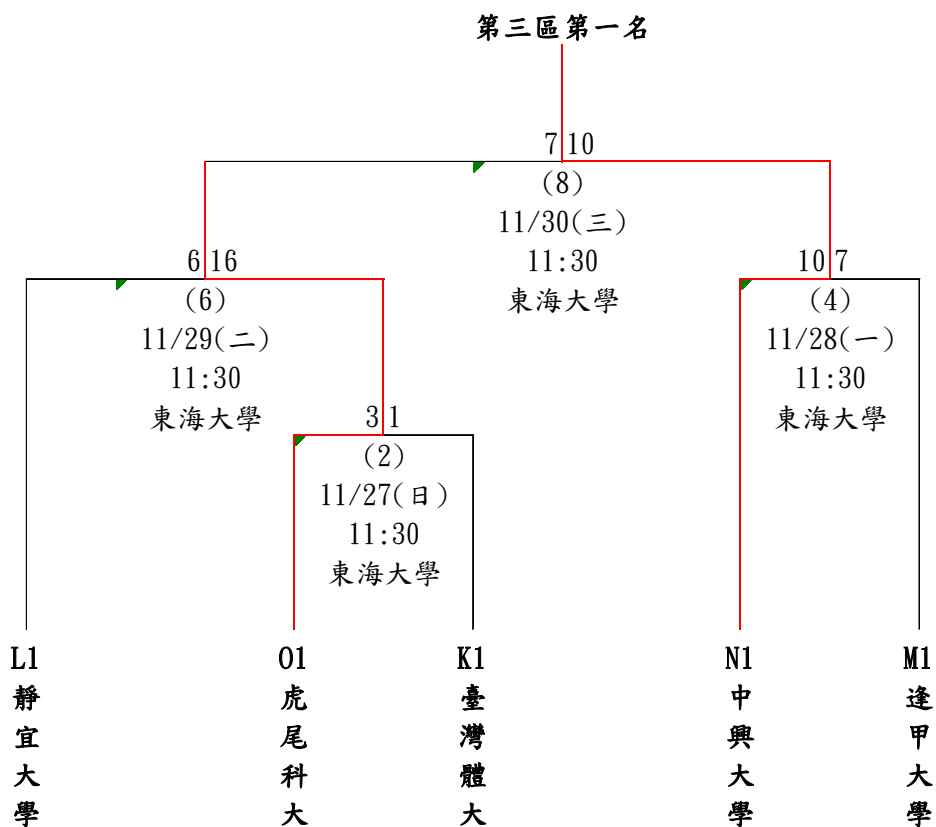
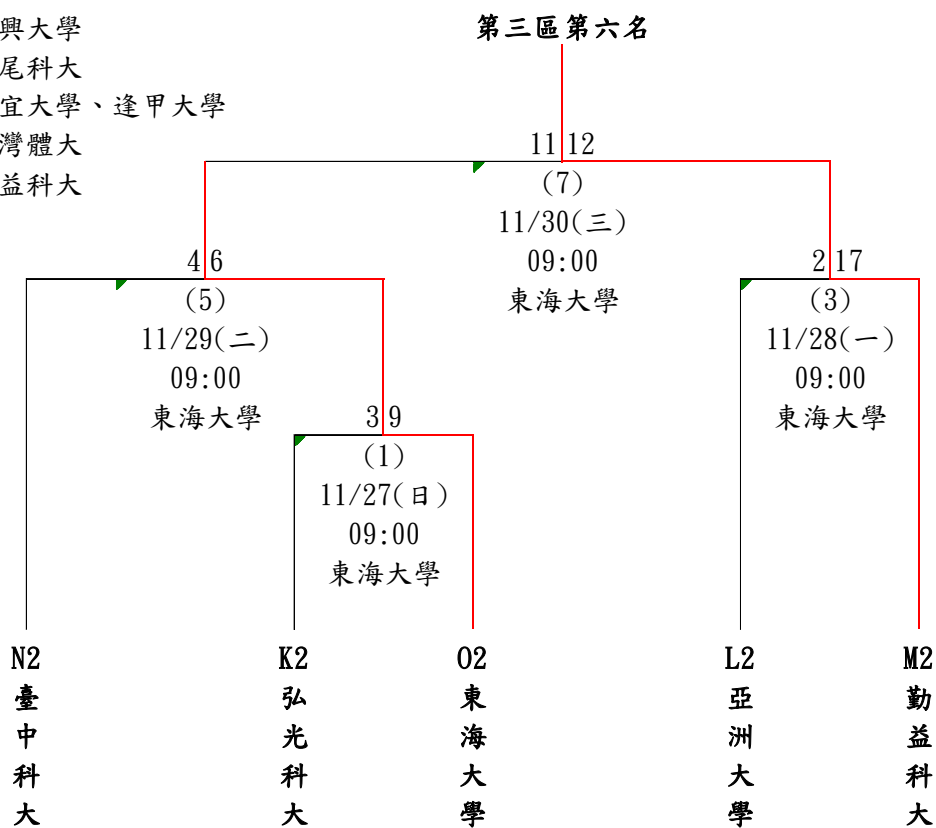

111 學年度大專棒球聯賽一般組第三區成績表

場次	賽別	組別	比賽日期	星期	比賽時間	比賽隊伍	比賽地點	比賽成績	獲勝隊伍
1	預	K	11月21日	一	08:30	臺灣體大-朝陽科大	東海大學	10:3	臺體大
2	預	K	11月21日	一	11:00	弘光科大-中山醫大	東海大學	7:0	弘光
3	預	L	11月21日	一	13:30	彰化師大-靜宜大學	東海大學	1:19	靜宜
4	預	M	11月21日	一	08:30	逢甲大學-雲林科大	臺灣體大	10:3	逢甲
5	預	M	11月21日	一	11:00	勤益科大-中國醫大	臺灣體大	18:2	勤益
6	預	N	11月21日	一	13:30	中興大學-臺中科大	臺灣體大	7:2	中興
7	預	O	11月21日	一	16:00	虎尾科大-東海大學	臺灣體大	7:6	虎尾
8	預	O	11月21日	一	18:30	嶺東科大-聯合大學	臺灣體大	8:0	嶺東
9	預	L	11月22日	二	08:30	亞洲大學-中臺科大	東海大學	11:3	亞洲
10	預	K	11月22日	二	11:00	弘光科大-臺灣體大	東海大學	7:10	臺灣體大
11	預	K	11月22日	二	13:30	朝陽科大-中山醫大	東海大學	11:17	中山醫
12	預	N	11月22日	二	08:30	暨南大學-僑光科大	臺灣體大	4:7	僑光
13	預	M	11月22日	二	11:00	逢甲大學-勤益科大	臺灣體大	7:0	逢甲
14	預	O	11月22日	二	13:30	嶺東科大-虎尾科大	臺灣體大	7:23	虎科
15	預	O	11月22日	二	16:00	修平科大-東海大學	臺灣體大	2:19	東海
16	預	M	11月22日	二	18:30	雲林科大-中國醫大	臺灣體大	15:0	雲科
17	預	L	11月23日	三	08:30	彰化師大-亞洲大學	東海大學	5:4	彰師
18	預	L	11月23日	三	11:00	靜宜大學-中臺科大	東海大學	17:6	靜宜
19	預	K	11月23日	三	13:30	臺灣體大-中山醫大	東海大學	9:2	臺體
20	預	O	11月23日	三	08:30	修平科大-嶺東科大	臺灣體大	0:19	嶺東
21	預	O	11月23日	三	11:00	虎尾科大-聯合大學	臺灣體大	17:2	虎科
22	預	N	11月23日	三	13:30	中興大學-暨南大學	臺灣體大	8:3	中興
23	預	N	11月23日	三	16:00	臺中科大-僑光科大	臺灣體大	13:5	中科
24	預	M	11月23日	三	18:30	中國醫大-逢甲大學	臺灣體大	0:15	逢甲
25	預	K	11月24日	四	08:30	朝陽科大-弘光科大	東海大學	1:7	弘光
26	預	L	11月24日	四	11:00	彰化師大-中臺科大	東海大學	17:4	彰師
27	預	L	11月24日	四	13:30	靜宜大學-亞洲大學	東海大學	5:13	亞洲
28	預	N	11月24日	四	08:30	臺中科大-暨南大學	臺灣體大	11:1	中科

29	預	0	11月24日	四	11:00	虎尾科大-修平科大	臺灣體大	11:4	虎科
30	預	0	11月24日	四	13:30	東海大學-聯合大學	臺灣體大	7:6	東海
31	預	N	11月24日	四	16:00	僑光科大-中興大學	臺灣體大	0:20	中興
32	預	M	11月24日	四	18:30	雲林科大-勤益科大	臺灣體大	0:5	勤益
33	預	0	11月25日	五	09:00	聯合大學-修平科大	東海大學	19:4	聯合
34	預	0	11月25日	五	11:30	東海大學-嶺東科大	東海大學	10:6	東海
35	排名		11月27日	日	09:00	弘光科大 K2-02 東海大學	東海大學	3:9	東海
36	排名		11月27日	日	11:30	虎尾科大 01-K1 臺灣體大	東海大學	3:1	虎科
37	排名		11月28日	一	09:00	勤益科大 M2-L2 亞洲大學	東海大學	17:2	勤益
38	排名		11月28日	一	11:30	中興大學 N1-M1 逢甲大學	東海大學	10:7	中興
39	排名		11月29日	二	09:00	臺中科大 N2-35 勝東海大學	東海大學	4:6	東海
40	排名		11月29日	二	11:30	虎尾科大 36 勝-L1 靜宜大學	東海大學	16:6	虎科
41	排名		11月30日	三	09:00	東海大學 39 勝-37 勝勤益科大 爭第六名	東海大學	11:12	勤益
42	排名		11月30日	三	11:30	虎尾科大 40 勝-38 勝中興大學 爭第三區第一名	東海大學	7:10	中興

【註】左邊球隊：先守備，休息區於三壘；右邊球隊：先打擊，休息區於一壘。

場次編號 35-42 場須於賽前猜攻守。

111 學年度大專棒球聯賽一般組第四區預賽分組表

預賽：分五組進行單循環賽，共計 22 隊參賽（參賽隊伍取前 11 名參加全國賽）。

預賽分組隊伍名單（共計 22 隊參賽）

- 1 成功大學(6)、2 中山大學、3 中正大學、4 嘉義大學、5 高雄大學(3)、6 屏東科大
 7 臺東大學、8 臺南大學、9 高餐大學、10 金門大學、11 高雄科大(2)、12 義守大學
 13 高醫大學、14 南華大學、15 南臺科大(5)、16 崑山科大、17 嘉南藥大(1)、18 長榮大學
 19 正修科大 20 高苑科大、21 南應科大(3)、22 中信學院

預賽分組隊伍名單：

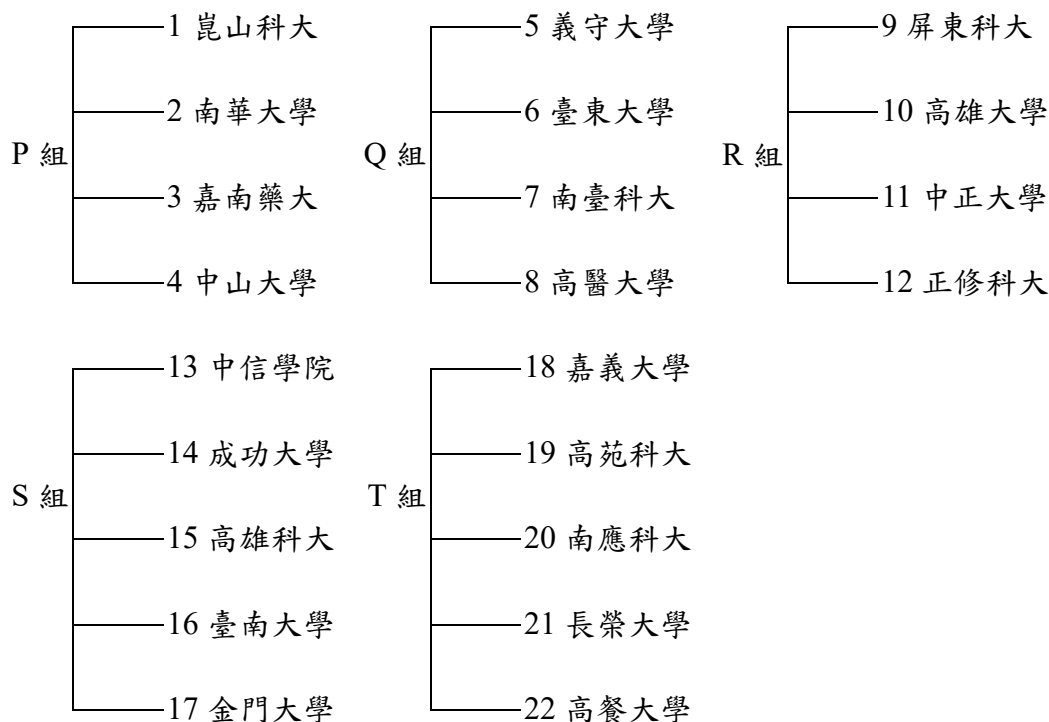

【註】：各分組第一名及、第二名進行單淘汰排名賽並晉級全國賽，S、T 組分組第三名之勝隊晉級全國賽。

金門大學 S3 $\frac{11}{1}$ T3 長榮大學

111 學年度大專棒球聯賽一般組第四區預賽分組成績表

組別	校名	勝	敗	積分	TQB	ER-TQB	打擊率	名次	備註
P 組	崑山科大	1	2	3				3	
	南華大學	2	1	6				1	晉級全國賽 (第四區排名賽)
	嘉南藥大	2	1	6				2	晉級全國賽 (第四區排名賽)
	中山大學	1	2	3				4	

組別	校名	勝	敗	積分	TQB	ER-TQB	打擊率	名次	備註
Q 組	義守大學	1	2	3				3	
	臺東大學	1	2	3				4	
	南臺科大	2	1	6				1	晉級全國賽 (第四區排名賽)
	高醫大學	2	1	6				2	晉級全國賽 (第四區排名賽)

組別	校名	勝	敗	積分	TQB	ER-TQB	打擊率	名次	備註
M 組	屏東科大	2	1	6				1	晉級全國賽 (第四區排名賽)
	高雄大學	2	1	6				2	晉級全國賽 (第四區排名賽)
	中正大學	1	2	3				3	
	正修科大	1	2	3				4	

111 學年度大專棒球聯賽一般組第四區預賽分組成績表

組別	校名	勝	敗	積分	TQB	ER-TQB	打擊率	名次	備註
N 組	中信學院	0	4	0				5	晉級全國賽 (第四區排名賽)
	成功大學	3	1	9				2	晉級全國賽 (第四區排名賽)
	高雄科大	4	0	12				1	
	臺南大學	1	3	3				4	
	金門大學	2	2	6				3	晉級全國賽

組別	校名	勝	敗	積分	TQB	ER-TQB	打擊率	名次	備註
O 組	嘉義大學	3	1	9				2	晉級全國賽 (第四區排名賽)
	高苑科大	0	4	0				5	
	南應科大	4	0	12				1	晉級全國賽 (第四區排名賽)
	長榮大學	2	2	6				3	
	高餐大學	1	3	3				4	

獎勵名次：

第一名：台南應用科技大學

第二名：南華大學

第三名：國立高雄科技大學、南臺科技大學

第五名：國立屏東科技大學

第六名：嘉南藥理大學

排名賽：

- 第一名：南應科大
- 第二名：南華大學
- 第三名：高雄科大、南臺科大
- 第五名：屏東科大
- 第六名：嘉南藥大

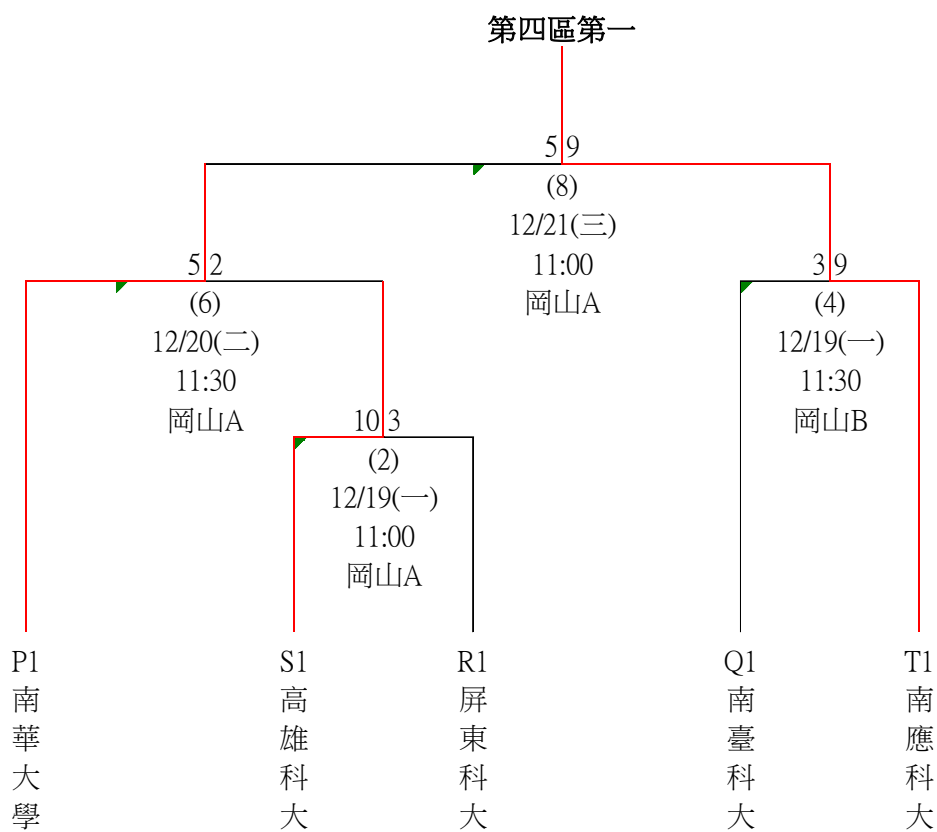
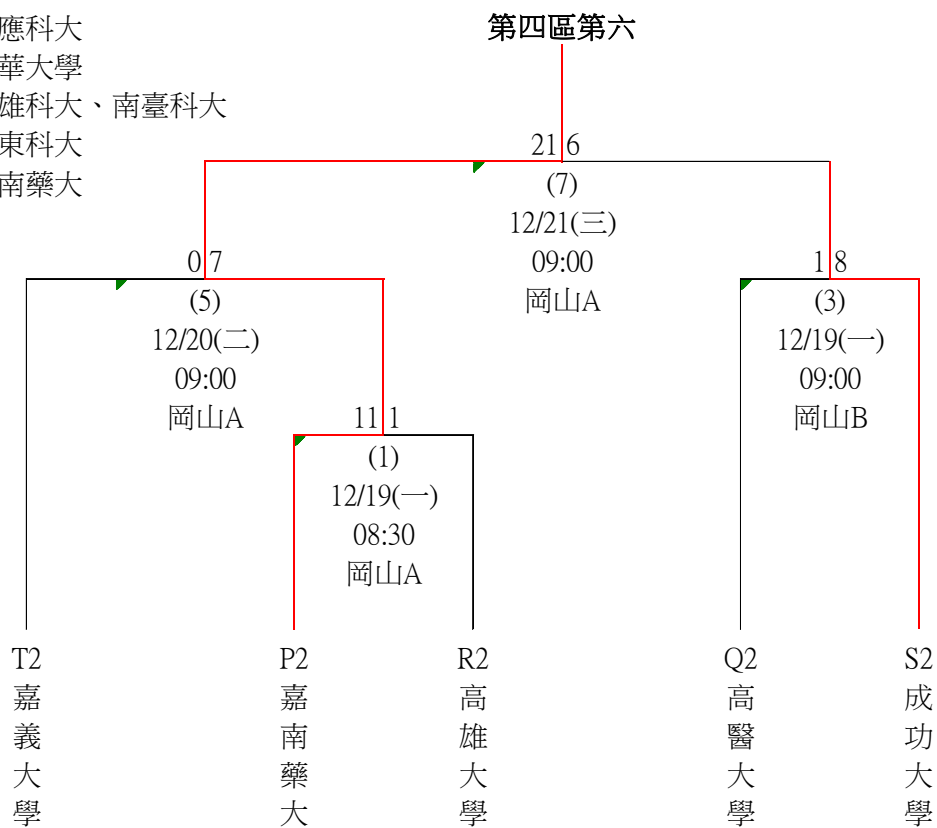

111 學年度大專棒球聯賽一般組第四區日程表

場次	級別	組別	比賽日期	星期	比賽時間	比賽隊伍	比賽地點	比賽成績	獲勝隊伍
1	一般四	P	12月12日	一	08:30	崑山科大-南華大學	岡山A	7:11	南華
2	一般四	Q	12月12日	一	11:00	南臺科大-高醫大學	岡山A	16:6	南臺
3	一般四	R	12月12日	一	13:30	屏東科大-高雄大學	岡山A	6:5	屏科
4	一般四	P	12月12日	一	08:30	嘉南藥大-中山大學	岡山B	10:3	嘉藥
5	一般四	Q	12月12日	一	11:00	義守大學-臺東大學	岡山B	35:2	義守
6	一般四	R	12月12日	一	13:30	中正大學-正修科大	岡山B	13:6	中正
7	一般四	Q	12月13日	二	08:30	高醫大學-臺東大學	岡山A	18:6	高醫
8	一般四	S	12月13日	二	11:00	金門大學-臺南大學	岡山A	4:2	南大
9	一般四	S	12月13日	二	13:30	成功大學-中信學院	岡山A	10:1	成大
10	一般四	Q	12月13日	二	08:30	南臺科大-義守大學	岡山B	14:6	南臺
11	一般四	T	12月13日	二	11:00	長榮大學-高餐大學	岡山B	8:7	長榮
12	一般四	T	12月13日	二	13:30	高苑科大-嘉義大學	岡山B	1:15	嘉大
13	一般四	S	12月14日	三	08:30	成功大學-金門大學	岡山A	7:0	成大
14	一般四	S	12月14日	三	11:00	高雄科大-臺南大學	岡山A	12:5	高科
15	一般四	P	12月14日	三	13:30	南華大學-嘉南藥大	岡山A	6:4	南華
16	一般四	T	12月14日	三	08:30	高餐大學-高苑科大	岡山B	12:7	高餐
17	一般四	T	12月14日	三	11:00	南應科大-長榮大學	岡山B	15:0	南應
18	一般四	P	12月14日	三	13:30	崑山科大-中山大學	岡山B	4:0	崑山
19	一般四	R	12月15日	四	08:30	中正大學-屏東科大	岡山A	0:8	屏科
20	一般四	S	12月15日	四	11:00	高雄科大-成功大學	岡山A	9:2	高科
21	一般四	S	12月15日	四	13:30	金門大學-中信學院	岡山A	13:6	金門
22	一般四	R	12月15日	四	08:30	正修科大-高雄大學	岡山B	3:15	高大
23	一般四	T	12月15日	四	11:00	嘉義大學-高餐大學	岡山B	9:1	嘉大
24	一般四	T	12月15日	四	13:30	南應科大-高苑科大	岡山B	18:0	南應
25	一般四	S	12月16日	五	08:30	臺南大學-中信學院	岡山A	11:1	臺南
26	一般四	P	12月16日	五	11:00	嘉南藥大-崑山科大	岡山A	5:4	嘉藥
27	一般四	S	12月16日	五	13:30	金門大學-高雄科大	岡山A	4:13	高科

28	一般四	T	12月16日	五	08:30	長榮大學-嘉義大學	岡山 B	3:13	嘉大
29	一般四	Q	12月16日	五	11:00	臺東大學-南臺科大	岡山 B	14:7	東大
30	一般四	T	12月16日	五	13:30	高餐大學-南應科大	岡山 B	5:13	南應
31	一般四	S	12月17日	六	08:30	臺南大學-成功大學	岡山 A	5:22	成大
32	一般四	R	12月17日	六	11:00	屏東科大-正修科大	岡山 A	12:18	正修
33	一般四	S	12月17日	六	13:30	中信學院-高雄科大	岡山 A	8:13	高科
34	一般四	T	12月17日	六	08:30	嘉義大學-南應科大	岡山 B	0:12	南應
35	一般四	P	12月17日	六	11:00	中山大學-南華大學	岡山 B	11:4	中山
36	一般四	T	12月17日	六	13:30	高苑科大-長榮大學	岡山 B	0:7	長榮
37	一般四	Q	12月18日	日	09:00	義守大學-高醫大學	岡山 A	5:14	高醫
38	一般四	R	12月18日	日	11:30	高雄大學-中正大學	岡山 A	13:6	高大
39	一般四	排名	12月19日	一	08:30	嘉南藥大 P2-R2 高雄大學	岡山 A	11:1	嘉藥
40	一般四	排名	12月19日	一	11:00	高雄科大 S1-R1 屏東科大	岡山 A	10:3	高科
41	一般四	晉級	12月19日	一	13:30	金門大學 S3-T3 長榮大學	岡山 A	11:1	金門
42	一般四	排名	12月19日	一	09:00	高醫大學 Q2-S2 成功大學	岡山 B	1:8	成大
43	一般四	排名	12月19日	一	11:30	南臺科大 Q1-T1 南應科大	岡山 B	3:9	南應
44	一般四	排名	12月20日	二	09:00	嘉義大學 T2-39 勝嘉南藥大	岡山 A	0:7	嘉藥
45	一般四	排名	12月20日	二	11:30	南華大學 P1-40 勝高雄科大	岡山 A	5:2	南華
46	一般四	排名	12月21日	三	09:00	嘉南藥大 44勝-42勝成功大學 爭第四區第六名	岡山 A	21:6	嘉藥
47	一般四	排名	12月21日	三	11:30	南華大學 45勝-43勝南應科大 爭第四區第一名	岡山 A	5:9	南應

【註】左邊球隊：先守備，休息區於三壘；右邊球隊：先打擊，休息區於一壘。

場次編號 39-47 場須於賽前猜攻守。

111 學年度大專棒球聯賽一般組各區排名獎勵表

獎勵名次	第一區	獎勵名次	第二區	第三區	第四區
第一名	台北海大	第一名	明新科大	中興大學	南應科大
第二名	文化大學	第二名	清華大學	虎尾科大	南華大學
第三名	臺北科大	第三名	中央大學	逢甲大學	高雄科大
第三名	臺灣大學	第三名	國立體大	靜宜大學	南臺科大
第五名	真理大學	第五名	/	臺灣體大	屏東科大
第五名	臺北市大	第六名	/	勤益科大	嘉南藥大

111 學年度大專棒球聯賽一般組全國賽分組表

全國賽：採分組循環後，取各分組前二進入單敗淘汰賽制，共計 44 隊參賽，單敗淘汰賽中第 69-72 場次之敗隊，並列第 5 名。

隊伍名單：

A 組：1 明新科大 2 實踐大學 3 臺北市大

B 組：4 成功大學 5 政治大學 6 文化大學

C 組：7 中原大學 8 清華大學 9 金門大學 10 嘉義大學

D 組：11 東吳大學 12 臺灣體大 13 輔仁大學

E 組：14 東海大學 15 高雄大學 16 德明科大

F 組：17 臺北護大 18 屏東科大 19 淡江大學

G 組：20 南應科大 21 臺北醫大 22 銘傳大學

H 組：23 台北海大 24 臺中科大 25 南臺科大

I 組：26 高醫大學 27 嘉南藥大 28 弘光科大

J 組：29 嶺東科大 30 中央大學 31 勤益科大

K 組：32 臺灣科大 33 逢甲大學 34 虎尾科大

L 組：35 臺灣大學 36 靜宜大學 37 臺北科大 38 陽明交大(交大)

M 組：39 真理大學 40 亞洲大學 41 南華大學

N 組：42 中興大學 43 國立體大 44 高雄科大

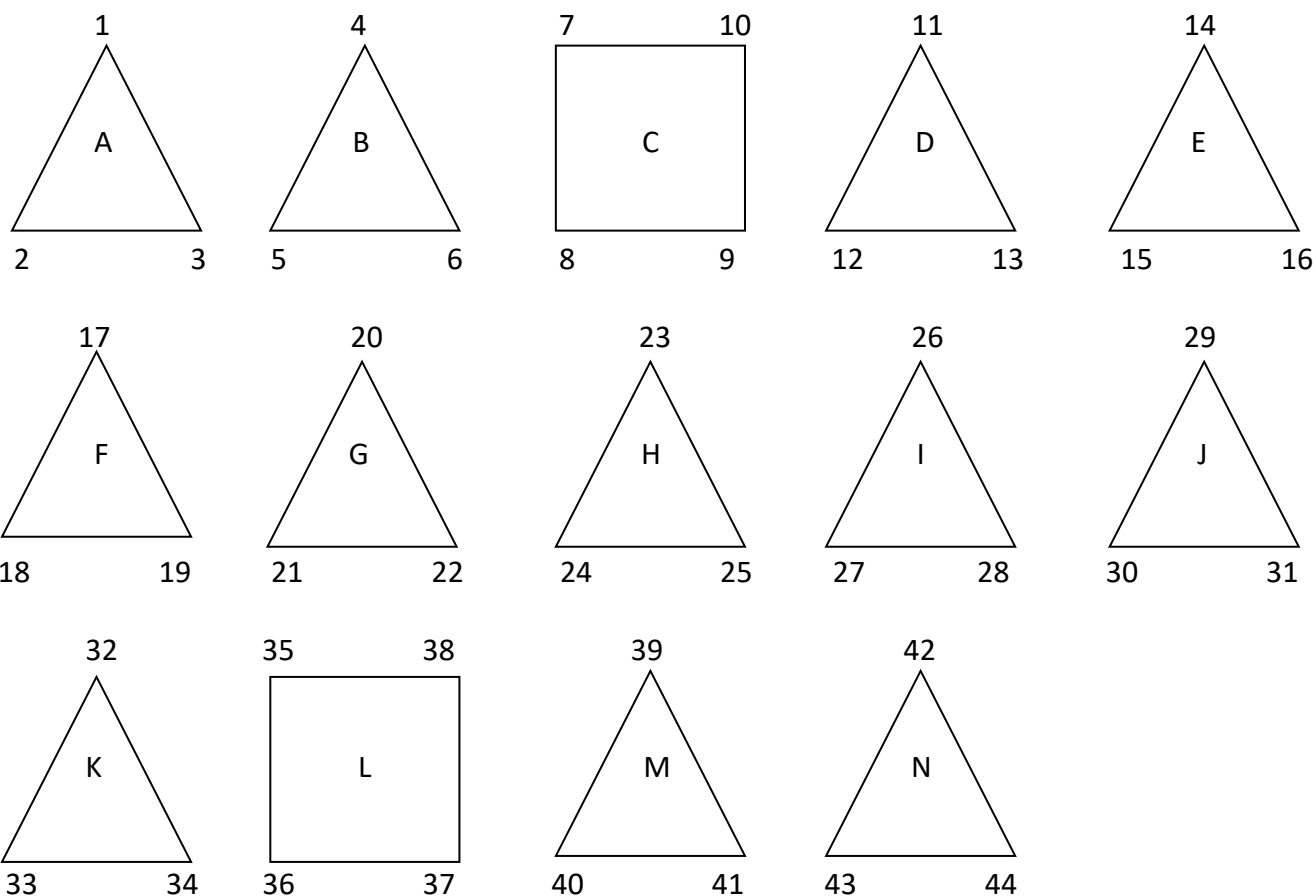

111 學年度大專棒球聯賽一般組全國賽日程表

場次	組別	比賽日期	星期	比賽時間	比賽隊伍	比賽地點	比賽成績	獲勝隊伍
1	A	3月5日	日	08:30	明新科大 1-2 實踐大學	頂庄棒球場	10:1	明新科大
2	B	3月5日	日	11:00	成功大學 4-5 政治大學	頂庄棒球場	6:12	政治大學
3	D	3月5日	日	13:30	東吳大學 11-12 臺灣體大	頂庄棒球場	5:3	東吳大學
4	E	3月5日	日	08:30	東海大學 14-15 高雄大學	立德棒球場	7:6	東海大學
5	F	3月5日	日	11:00	臺北護大 17-18 屏東科大	立德棒球場	7:16	屏東科大
6	G	3月5日	日	13:30	南應科大 20-21 臺北醫大	立德棒球場	12:0	南應科大
7	H	3月5日	日	08:30	台北海大 23-24 臺中科大	岡山 A 棒球場	8:1	台北海大
8	I	3月5日	日	11:00	高醫大學 26-27 嘉南藥大	岡山 A 棒球場	2:9	嘉南藥大
9	J	3月5日	日	13:30	嶺東科大 29-30 中央大學	岡山 A 棒球場	1:12	中央大學
10	K	3月5日	日	08:30	臺灣科大 32-33 逢甲大學	岡山 B 棒球場	4:11	逢甲大學
11	M	3月5日	日	11:00	真理大學 39-40 亞洲大學	岡山 B 棒球場	10:5	真理大學
12	N	3月5日	日	13:30	中興大學 42-43 國立體大	岡山 B 棒球場	4:6	國立體大
13	C	3月5日	日	08:30	中原大學 7-8 清華大學	普門中學棒球場	1:8	清華大學
14	C	3月5日	日	11:00	金門大學 9-10 嘉義大學	普門中學棒球場	8:4	嘉義大學
15	L	3月5日	日	08:30	臺灣大學 35-36 靜宜大學	三民高中棒球場	23:0	臺灣大學
16	L	3月5日	日	11:00	臺北科大 37-38 陽明交大(交大)	三民高中棒球場	0:11	陽明交大
17	B	3月6日	一	08:30	政治大學 5-6 文化大學	頂庄棒球場	6:7	文化大學
18	D	3月6日	一	11:00	臺灣體大 12-13 輔仁大學	頂庄棒球場	15:6	臺灣體大
19	A	3月6日	一	13:30	實踐大學 2-3 臺北市大	頂庄棒球場	12:14	臺北市大
20	F	3月6日	一	08:30	屏東科大 18-19 淡江大學	立德棒球場	3:13	淡江大學
21	G	3月6日	一	11:00	臺北醫大 21-22 銘傳大學	立德棒球場	4:13	銘傳大學
22	E	3月6日	一	13:30	高雄大學 15-16 德明科大	立德棒球場	6:1	高雄大學
23	I	3月6日	一	08:30	嘉南藥大 27-28 弘光科大	岡山 A 棒球場	11:4	嘉南藥大
24	J	3月6日	一	11:00	中央大學 30-31 勤益科大	岡山 A 棒球場	7:12	勤益科大
25	H	3月6日	一	13:30	臺中科大 24-25 南臺科大	岡山 A 棒球場	7:6	臺中科大

26	M	3月6日	一	08:30	亞洲大學 40-41 南華大學	岡山 B 棒球場	4:13	南華大學
27	N	3月6日	一	11:00	國立體大 43-44 高雄科大	岡山 B 棒球場	0:2	高雄科大
28	K	3月6日	一	13:30	逢甲大學 33-34 虎尾科大	岡山 B 棒球場	5:6	虎尾科大
29	C	3月6日	一	08:30	清華大學 8-9 金門大學	普門中學棒球場	16:1	清華大學
30	C	3月6日	一	11:00	嘉義大學 10-7 中原大學	普門中學棒球場	16:15	嘉義大學
31	L	3月6日	一	08:30	靜宜大學 36-37 臺北科大	三民高中棒球場	6:11	臺北科大
32	L	3月6日	一	11:00	陽明交大(交大)38-35 臺灣大學	三民高中棒球場	11:4	陽明交大
33	D	3月7日	二	08:30	輔仁大學 13-11 東吳大學	頂庄棒球場	4:15	東吳大學
34	A	3月7日	二	11:00	臺北市大 3-1 明新科大	頂庄棒球場	0:9	明新科大
35	B	3月7日	二	13:30	文化大學 6-4 成功大學	頂庄棒球場	7:3	文化大學
36	G	3月7日	二	08:30	銘傳大學 22-20 南應科大	立德棒球場	1:14	南應科大
37	E	3月7日	二	11:00	德明科大 16-14 東海大學	立德棒球場	2:18	東海大學
38	F	3月7日	二	13:30	淡江大學 19-17 臺北護大	立德棒球場	10:3	淡江大學
39	J	3月7日	二	08:30	勤益科大 31-29 嶺東科大	岡山 A 棒球場	8:7	勤益科大
40	H	3月7日	二	11:00	南臺科大 25-23 台北海大	岡山 A 棒球場	5:15	台北海大
41	I	3月7日	二	13:30	弘光科大 28-26 高醫大學	岡山 A 棒球場	0:11	高醫大學
42	N	3月7日	二	08:30	高雄科大 44-42 中興大學	岡山 B 棒球場	1:10	中興大學
43	K	3月7日	二	11:00	虎尾科大 34-32 臺灣科大	岡山 B 棒球場	6:3	虎尾科大
44	M	3月7日	二	13:30	南華大學 41-39 真理大學	岡山 B 棒球場	4:8	真理大學
45	C	3月7日	二	08:30	中原大學 7-9 金門大學	普門中學棒球場	6:7	金門大學
46	C	3月7日	二	11:00	清華大學 8-10 嘉義大學	普門中學棒球場	8:1	清華大學
47	L	3月7日	二	08:30	臺灣大學 35-37 臺北科大	三民高中棒球場	9:4	臺灣大學
48	L	3月7日	二	11:00	靜宜大學 36-38 陽明交大(交大)	三民高中棒球場	0:20	陽明交大
49	複	3月8日	三	08:30	文化大學 B1—N2 國立體大	頂庄棒球場	1:8	國立體大
50	複	3月8日	三	11:00	南華大學 M2—L2 臺灣大學	頂庄棒球場	3:10	臺灣大學
51	複	3月8日	三	13:30	清華大學 C1—K2 逢甲大學	頂庄棒球場	10:2	清華大學
52	複	3月8日	三	08:30	東吳大學 D1—J2 中央大學	立德棒球場	3:1	東吳大學
53	複	3月8日	三	11:00	東海大學 E1—I2 高醫大學	立德棒球場	16:6	東海大學
54	複	3月8日	三	13:30	淡江大學 F1—H2 臺中科大	立德棒球場	10:11	臺中科大
55	複	3月8日	三	08:30	嘉南藥大 I1—G2 銘傳大學	岡山 A 棒球場	7:4	嘉南藥大
56	複	3月8日	三	11:00	勤益科大 J1—F2 屏東科大	岡山 A 棒球場	14:5	勤益科大
57	複	3月8日	三	13:30	高雄大學 E2—D2 臺灣體大	岡山 A 棒球場	3:10	臺灣體大

58	複	3月8日	三	08:30	虎尾科大 K1—C2 金門大學	岡山 B 棒球場	16:1	虎尾科大
59	複	3月8日	三	11:00	陽明交大(交大)L1—B2 政治大學	岡山 B 棒球場	11:6	陽明交大
60	複	3月8日	三	13:30	真理大學 M1—A2 臺北市大	岡山 B 棒球場	0:12	臺北市大
61	複	3月9日	四	10:00	明新科大 A1—49 勝國立體大	頂庄棒球場	12:4	明新科大
62	複	3月9日	四	12:30	臺灣大學 50 勝—51 勝清華大學	頂庄棒球場	6:8	清華大學
63	複	3月9日	四	10:00	東吳大學 52 勝—53 勝東海大學	立德棒球場	8:6	東吳大學
64	複	3月9日	四	12:30	臺中科大 54 勝—G1 南應科大	立德棒球場	6:13	南應科大
65	複	3月9日	四	10:00	台北海大 H1—55 勝嘉南藥大	岡山 A 棒球場	3:2	台北海大
66	複	3月9日	四	12:30	勤益科大 56 勝—57 勝臺灣體大	岡山 A 棒球場	3:4	臺灣體大
67	複	3月9日	四	10:00	虎尾科大 58 勝—59 勝陽明交大(交大)	岡山 B 棒球場	1:8	陽明交大
68	複	3月9日	四	12:30	臺北市大 60 勝—N1 中興大學	岡山 B 棒球場	5:12	中興大學
69	複	3月10日	五	10:00	明新科大 61 勝—62 勝清華大學	頂庄棒球場	7:8	清華大學
70	複	3月10日	五	12:30	東吳大學 63 勝—64 勝南應科大	頂庄棒球場	13:4	東吳大學
71	複	3月10日	五	10:00	台北海大 65 勝—66 勝臺灣體大	立德棒球場	6:12	臺灣體大
72	複	3月10日	五	12:30	陽明交大(交大)67 勝—68 勝中興大學	立德棒球場	4:2	陽明交大
73	決	3月11日	六	10:00	清華大學 69 勝—70 勝東吳大學 四強賽	立德棒球場	4:14	東吳大學
74	決	3月11日	六	12:30	臺灣體大 71 勝—72 勝陽明交大(交大) 四強賽	立德棒球場	0:1	陽明交大
75	決	3月12日	日	10:00	臺灣體大 73 敗—74 敗清華大學 爭第三名	立德棒球場	3:7	清華大學
76	決	3月12日	日	12:30	陽明交大(交大)73 勝—74 勝東吳大學 爭第一名	立德棒球場	8:12	東吳大學

【註 1】左邊球隊：先守備，休息區於三壘；右邊球隊：先打擊，休息區於一壘。

【註 2】場次編號 49-76 場須於賽前猜攻守。

111學年度大專棒球聯賽一般組全國賽賽制圖

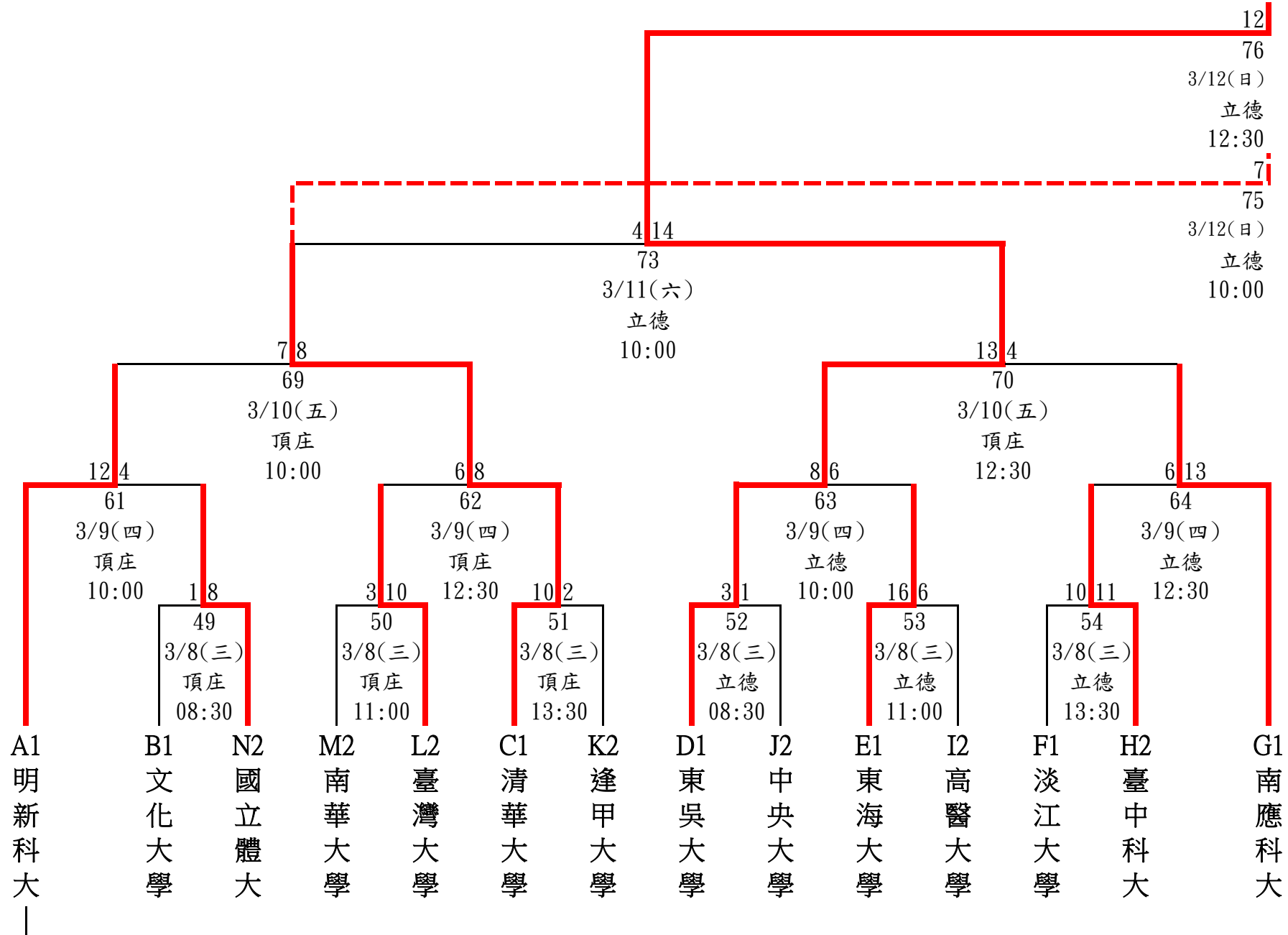

111學年度大專棒球聯賽一般組全國賽賽制圖

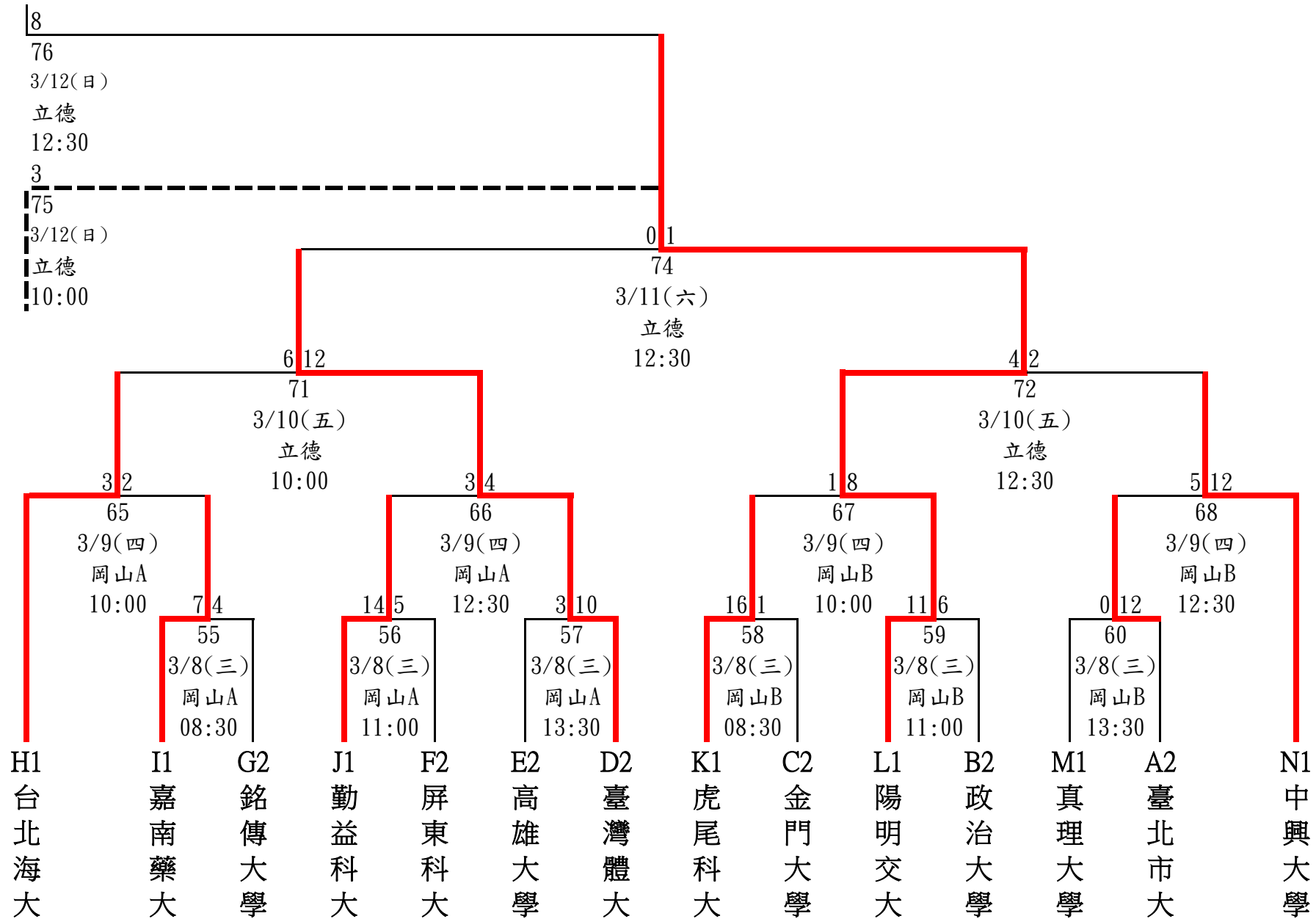

111學年度大專棒球聯賽公開男生組第一級團體獎勵名次暨個人獎項名單

	獎勵名次/個人獎項	獲獎學校/名單
團體獎勵項目	第一名	國立臺灣體育運動大學
	第二名	南華大學
	第三名	國立體育大學
	第四名	中國文化大學
	第五名	國立臺東大學
	第六名	國立嘉義大學
	第七名	美和科技大學
	第八名	輔仁大學
	第九名	臺北市立大學
	第十名	開南大學
	第十一名	崑山科技大學
	第十二名	遠東科技大學
	第十三名	中信金融管理學院
	第十四名	大同技術學院
	第十五名	環球科技大學
	第十六名	萬能科技大學
個人獎勵項目	打擊獎第一名	臺東大學 鍾少華(打擊率0.433)
	打擊獎第二名	臺灣體大 邱郡(打擊率0.420)
	打擊獎第三名	臺灣體大 高捷(打擊率0.403)
	全壘打獎	嘉義大學 李皓偉(2支)
	投手獎	臺灣體大 曾家輝(防禦率0.635)
	最有價值球員獎	臺灣體大 邱志鵬
	教練獎	臺灣體大 郭勇志

111學年度大專棒球聯賽公開男生組第二級團體獎勵名次暨個人獎項名單

	獎勵名次/個人獎項	獲獎學校/名單
團體獎勵項目	第一名	國立高雄大學
	第二名	高苑科技大學
	第三名	嘉南藥理大學
	第四名	中華醫事科技大學
	第五名	臺北城市科技大學
		大漢技術學院
		明新科技大學
		世新大學
個人獎勵項目	打擊獎第一名	高雄大學 謝旻軒(打擊率0.500)
	打擊獎第二名	高雄大學 羅允序(打擊率0.440)
	打擊獎第三名	高雄大學 楊秉毓(打擊率0.346)
	全壘打獎	明新科大 劉威泰(1支)
	投手獎	嘉南藥大 陳榮峰(防禦率1.44)
	最有價值球員獎	高雄大學 方國瀚
	教練獎	高雄大學 李坤哲

111學年度大專棒球聯賽公開女生組團體獎勵名次

	獎勵名次	獲獎學校
團體獎勵項目	第一名	臺北市立大學
	第二名	國立臺灣體育運動大學

111學年度大專棒球聯賽一般組團體獎勵名次暨個人獎項名單

	獎勵名次/個人獎項	獲獎學校/名單
團體獎勵項目	第一名	東吳大學
	第二名	國立陽明交通大學(交大校區)
	第三名	國立清華大學
	第四名	國立臺灣體育運動大學
	第五名	明新科技大學
		台南應用科技大學
		台北海洋科技大學
		國立中興大學
個人獎勵項目	打擊獎第一名	清華大學 童紹翔(打擊率0.556)
	打擊獎第二名	臺灣體大 林旻鋒(打擊率0.550)
	打擊獎第三名	臺灣體大 許育豪(打擊率0.545)
	全壘打獎	東海大學 楊耀閔(1支)
	投手獎	陽明交大(交大) 王子嘉
	最有價值球員獎	東吳大學 松永恒明
	教練獎	東吳大學 鄒桂禎

111學年度大專校院棒球聯賽競賽規程

壹、依據：教育部體育署臺教體署學(三)字第1110031696號函核定辦理。

貳、宗旨：健全大專校院棒球運動組織，提升校際棒球運動水準，促進大專校院棒球運動蓬勃發展。

參、組織：

一、主辦單位：教育部

二、承辦單位：中華民國大專院校體育總會

三、共同主辦單位：臺北市政府、新北市政府、桃園市政府、新竹市政府、臺中市政府、嘉義市政府、嘉義縣政府、臺南市政府、臺東縣政府。

四、協辦單位：中華民國棒球協會、中華民國大專院校體育總會棒球委員會、臺北市政府體育局、新北市政府體育處、新北市政府教育局、桃園市政府體育局、嘉義市體育處、嘉義縣教育處、高雄市政府運動發展局、臺中市政府運動局、臺南市政府體育局、高雄市政府教育局、臺東縣政府教育處、臺北市體育總會棒球協會、新北市體育總會棒球委員會、新竹市體育會棒球委員會、桃園市體育會棒球委員會、臺中市體育會棒球委員會、臺南市體育會棒球委員會、嘉義市體育會棒球委員會、嘉義縣體育會棒球委員會、高雄市體育會棒球委員會、國立臺灣體育運動大學、臺北市立大學、國立政治大學、國立臺灣大學、國立清華大學、國立嘉義大學、國立高雄大學、國立臺東大學、國立體育大學、中國文化大學、東海大學、新北市立二重國民中學、國立臺東大學附屬體育高級中學。

五、贊助廠商：

肆、運動員註冊及報名：

一、日期：自民國111年10月3日(星期一)上午10時起至10月31日(星期一)下午5時止，逾期不予受理(以郵戳為憑)。

二、手續：採網路線上球隊註冊及人員報名一次作業，參賽單位於人員註冊期間輸入所屬學校帳號、密碼，即可進入系統開始進行網路註冊及報名作業，依規定報名名額完成線上報名後應列印報名表(含統計資料及競賽報名資料)並加蓋校印或體育行政主管單位或同意參賽單位戳章，並繳交運動員保證書(附件一)、個人資料授權書(附件二)，以掛號郵寄至中華民國大專院校體育總會活動組張志強收，始完成報名手續。

三、運動員註冊資格請依據本規程第柒條規定辦理，則該運動員視同未完成註冊。

四、依個人資料保護法規定，報名職員及運動員註冊所提供之個人資料，中華民國大專院校體育總會僅供於彙編秩序冊、成績紀錄及報告書使用，不另作為其他用途。

五、每隊可報隊職員至多8名(含領隊、總教練、教練、管理、訓練員及運動防護員(隊職員之中至少要有1名是學校教職員工)；運動員(含隊長)公開組30名(打擊順序表至多登錄25名運動員)，一般組24名。

六、大專體總地址：臺北市中山區〈10489〉朱崙街20號13樓。

電話：(02) 2771-0300*27

傳真：(02) 2771-0305

網址：www.ctusf.org.tw

電子信箱：ctusf43@mail.ctusf.org.tw

伍、比賽日期、地點：(暫定)

一、預賽：

- (一)公開男生組第一級：111年11月中下旬起假臺東縣棒球村第一棒球場、第二棒球場、國立臺東大學附屬體育高級中學棒球場、臺東縣賓賜棒球場、高雄市岡山棒球場、高雄市國慶青埔棒球場、高雄市頂庄棒球場、桃園市青埔棒球場、嘉義市立棒球場、國立體育大學棒球場、高雄市立三民高中棒球場及國立臺灣體育運動大學棒球場舉行。
- (二)公開男生組第二級：111年12月中旬起假國立臺灣體育運動大學棒球場、國立高雄大學棒球場、高雄市國慶青埔棒球場、東海大學棒球場舉行。
- (三)公開女生組：依報名情況於各分區辦理。
- (四)一般組：111年11月中旬起於各分區舉行。

	第一區	第二區	第三區	第四區
縣、市名稱	基隆市、臺北市、新北市、宜蘭縣、花蓮縣	桃園市、新竹縣、新竹市	苗栗縣、臺中市、彰化縣、南投縣、雲林縣	嘉義縣、嘉義市、臺南市、高雄市、屏東縣、臺東縣、澎湖縣、金門縣
預定比賽場地	臺北市新生、觀山棒球場、新北市大都會棒球場、中山棒球場、三重棒球場、重新棒球場、微風棒球場	新竹市立虎林棒球場、國立體育大學棒球場、國立陽明交通大學-交大校區棒球場	東海大學棒球場、國立臺灣體育運動大學棒球場、國立雲林科技大學棒球場、斗六棒球場	高雄市國慶青埔棒球場、國立高雄大學棒球場、高雄市岡山棒球場、陽明棒球場、頂庄棒球場

- 第一區：黃至論老師(真理大學)、陳泉榮組長(新北市立二重國中)
- 第二區：黃杉楹老師(國立陽明交通大學-交大校區)
- 第三區：張敬堂老師(東海大學)
- 第四區：周登泉老師(高雄市政府教育局體健科)

二、複、決賽：

- (一)公開男生組第一級於111年12月起假新北市立新莊棒球場、臺北市天母棒球場、新北市三重棒球場或國立臺灣體育運動大學棒球場等舉行(配合電視/網路轉播)。
- (二)公開男生組第二級於112年2月起假國立臺灣體育運動大學棒球場、新北市三重棒球場、東海大學棒球場、高雄市立立德棒球場或高雄市國慶青埔棒球場等舉行。
- (三)一般組全國賽於112年3月起假高雄市國慶青埔棒球場、國立高雄大學棒球場、高雄市岡山棒球場、高雄市頂庄棒球場、高雄市立德棒球場、高雄市陽明棒球場、高雄市三民高中棒球場、新北市三重棒球場或國立臺灣體育運動大學棒球場等舉行。

陸、參加單位：

- 一、中華民國各公立及已立案之私立大專校院均得組隊報名參加。
- 二、每校每組限報名壹隊。
- (新合併學校在三年內得以原校區名義報名參賽)。

【註】依據民國110年8月12日大專體育總會第九屆第五次技術與管理委員會議建議修正並陳報理監事會議同意。

柒、參賽資格：

一、運動員資格：

- (一)參加比賽之運動員，以各校日、夜間部或研究院(所)學生，111學年度第一學期及第二學期均應註冊在學之正式學生(教育部頒布之正式學制者)為限。(不含選讀生、旁聽生、空中補校生、進修補校生、僑生專修班及各種短期訓練班學生)；軍、警校院以正期生及專科部學生為限。
- (二)凡曾具有職業棒球運動員身分者，不得參加本項比賽。
- (三)登記公開男生組第一級之參賽運動員，參賽年齡限定25歲以下(即1998年01月01日至2005年12月31日間出生者)；其餘身分之參賽運動員不受此限。

二、教練資格：凡報名公開男生組第一級之教練(含總教練)，應持有A級教練證照(訓練員應持有B級教練證照以上)；凡報名公開男生組第二級之教練(含總教練)，應持有B級教練證照以上(訓練員應持有C級教練證照以上)；凡報名公開女生組及一般組之教練(含總教練)，至少要有1名應持有C級教練證照。

三、競賽分組：公開男生組第一級、公開男生組第二級、公開女生組及一般組。

(一)公開男生組：

1. 第一級參賽資格(以16隊為限)：

110學年度大專校院棒球運動聯賽取得公開組第一級參賽資格之隊伍。

【註】報名截止後，如遇報名隊數不足時，由次一級名次依據上學年度成績遞補。

2. 第二級參賽資格：

- ①大專校院競技運動相關系所學生或運動績優生。
- ②開放參賽。

(二)公開女生組：開放參賽。

(三)一般組：限一般系所學生參賽。

〈附註〉具有下列情形之一者不得參加一般組：

1. 曾參加高中棒球聯賽硬式木棒組獲前24強球隊之運動員及鋁棒組獲前16強球隊之運動員。
2. 曾具體育運動相關系所之學生。
3. 依中等以上學校運動成績優良學生升學輔導辦法規定入學大專校院及專科學校五年制(以下簡稱五專)之學生，含甄審、甄試、單獨招生、轉學(插班)考試加分等(經轉學插班考試者，如原參賽組別為一般組或乙組者不在此限)。
4. 入學管道採計運動專長術科檢定或術科測驗(非基本體能)或運動成績之學生。
5. 曾具社會甲組運動員資格者。
6. 就讀高級中等以上學校時期入選各競賽種類之國家(地區)代表隊運動員，唯身心障礙比賽之國家(地區)代表隊，不涉及競賽規程第十條第七款第一至四目者，得參加一般組。
7. 就讀高級中等以上學校時期參加國際運動總會、國際單項運動總會舉辦之錦標賽、認可之國際比賽，或列有國際單項運動總會之國際排名。
8. 就讀高級中等以上學校時期獲得全國運動會、全國中等學校運動會、全國中等學校運動聯賽最優級組或本部升學輔導指定盃賽最優級組前八名運動員。
9. 111學年度起，一般組連續三年奪冠隊伍之第三年獲敘獎運動員，須強迫升級公開男生組第二級。

註1：上述第六目之國家(地區)係依據國際奧林匹克委員會(簡稱國際奧委會；英語：International Olympic Committee, IOC)，所註冊之國家(地區)為規範。

10. 前述「大專校院競技運動相關系所」係指下列系所：

編號	單位(學系)名稱	編號	單位(學系)名稱
1	國立臺灣師範大學體育與運動科學系、運動競技學系(含碩士班)	10	國立彰化師範大學運動學系(含碩士班)
2	國立臺北教育大學體育學系(含碩士班)	11	國立臺南大學體育學系(含碩士班)
3	國立臺中教育大學體育學系(含碩士班)	12	國立高雄師範大學體育學系(含碩士班)、運動競技與產業學士原住民專班
4	國立嘉義大學體育與健康休閒學系暨研究所	13	國立臺東大學體育學系(含碩士班)、運動競技學士學位學程
5	國立屏東大學體育學系(含碩士班)	14	國立東華大學體育與運動科學系(含碩士班)
6	臺北市立大學--體育學系(含碩士班)、陸上運動學系、水上運動學系、球類運動學系、技擊運動學系、競技運動訓練研究所	15	輔仁大學體育學系(含碩士班)
		16	中國文化大學體育學系(含運動教練碩士班)、技擊運動暨國術學系
7	國立體育大學--陸上運動技術學系、球類運動技術學系、技擊運動技術學系、競技與教練科學研究所	17	國立中正大學運動競技學系
8	國立臺灣體育運動大學--體育學系(含碩士班)、競技運動學系(含碩士班)、技擊運動學系、球類運動學系	18	國立高雄大學運動競技學系
9	國立清華大學運動科學系(含碩士班)	19	長榮大學運動競技學系(所)

【註】本條文依據全國大專校院運動會競賽規程中之第十條第七款第一目規定辦理。

捌、比賽規則：採中華民國棒球協會審定之最新棒球比賽規則。

玖、比賽用球：採用華櫻BB980比賽用球(110學年度-113學年度)。

拾、競賽辦法：有關規定如下：

一、比賽制度：

(一)公開男生組：

1. 第一級：

- (1)預賽：共16隊，採單循環比賽，取前8名之球隊晉級複賽。未晉級之球隊，預賽成績即列為決賽成績(本級第15及16名之隊伍次學年度參加第二級之比賽)。
- (2)複賽：計8隊，採單循環比賽，預賽成績不計，取前4名之球隊參加第一名至第四名決賽。未晉級之球隊，複賽成績即列為決賽成績。
- (3)決賽：複賽之前4名球隊，參加名次交叉決賽(如下圖所示)。

④ 第1、2名



2. 第二級：預賽採分組循環，每組以4至6隊為原則，進行單循環比賽，各組取二分之一強參加複賽。複賽分兩組循環賽，各組取前二名參加1-4名決賽，決賽採單循環賽制，複賽各分組第三、四名並列第5名；本級第1及2名之隊伍次學年度參加公開組第一級之比賽。

(二) 公開女生組：參賽隊數未達2隊，不舉行比賽，採循環賽制。

(三) 一般組：各區之預賽採分組循環，每組以4至6隊為原則，先進行單循環比賽後，再依本規程獎勵原則之名額進行排名賽；各分區取二分之一強名次隊伍參加全國賽，全國賽先採分組循環再採單敗淘汰賽制，第5名並列。

二、循環賽名次之判定：

(一) 各場次若遇賽完正規局數或規定時間仍未分出勝負，採WBSC突破僵局制分出勝負。

(二) 各場勝隊得3分，敗隊得0分，積分多者獲勝。

(三) 積分相同球隊名次決定之優先序。

1. 積分相同球隊相互比賽中，勝隊為先。

2. 積分相同球隊相互比賽中之優質率(TQB) 最佳者為先。

(優質率(TQB)：得分率－失分率=高者)。

例：A, B, C三隊戰績相同

優質率TQB: B>A>C，名次則1. B，2. A，3. C。

優質率TQB: B>A=C，A和C則以上述第拾條第二款第三目之3辦理。

3. 積分相同球隊相互比賽中，責失優質率(ER-TQB)最佳者為先。

(責失優質率(ER-TQB)：得責失－失責失=高者)。

4. 積分相同球隊相互比賽中，打擊率最高者為先。

5. 擲銅板。

拾壹、教練會議暨比賽抽籤及開賽記者會：

開賽記者會：訂於民國111年11月14日（星期一）下午2時，假體育聯合辦公大樓3樓大禮堂舉行；凡參加開賽記者會之球隊(每隊至少需1名運動員並穿著球衣參加)。

一、公開男生組第一級、第二級、公開女生組、一般組第一區及第二區訂於民國111年11月14日（星期一）下午2時，假體育聯合辦公大樓3樓大禮堂(臺北中山區朱崙街20號3樓)舉行，未出席者由承辦單位代抽，賽程排定後不得異議（不另行通知）。

二、一般組第三區訂於民國111年11月11日(星期五)下午2時，假東海大學棒球場（臺中市西屯區臺灣大道四段1727號）舉行，未出席者由承辦單位代抽，賽程排定後不得異議（不另行通知）。

三、一般組第四區訂於民國111年11月10日（星期四）下午2時，假高雄市立忠孝國民中學二樓會議室(高雄市鳳山區國泰路二段81號)舉行，未出席者由承辦單位代抽，賽程排定後不得異議（不另行通知）。

四、公開組預賽：110學年度由公開男生組第一級轉至第二級之參賽球隊也應列為排名在前之種子。

五、一般組全國賽：依各分區排名第一名之球隊排定為種子球隊，其餘抽籤排定之。

拾貳、開幕及閉幕典禮時間、地點：

開幕：擇期辦理並另行通知。

閉幕：各組於比賽結束後當場頒獎。

【註】配合場地、參賽單位及媒體等相關因素後再進行。

拾參、獎勵：

一、團體獎：公開男生組第一級、第二級、公開女生組及一般組全國賽前八名之獲獎學校各頒發教育部獎盃乙座及獎狀乙紙。

二、個人獎：教練獎、投手獎、全壘打獎、最有價值球員獎各乙名及打擊獎前三名頒發教育部獎盃（牌）乙座。

三、一般組各分區排名賽依各區報名參賽隊數，頒發教育部獎牌乙座；獎勵原則如下：十八隊以上時取優勝前六名；八隊至十七隊取前四名；五隊至七隊取前三名；三隊至四隊取前二名；二隊取一名。

拾肆、參賽補助費

一、公開組一級：

(一)往返交通費：

1. 路程30公里以內者，每校每日補助新臺幣4,000元整；路程30至50公里者，每校每日補助新臺幣6,000元整；路程51至100公里者，每校每日補助新臺幣8,000元整；路程100公里以上，以臺鐵自強號票價為計算基準；路程計算以校址所在地之火車站為起站至比賽地之火車站為迄站，並以臺灣鐵路局票價計算系統為依據，並依秩序冊報名人數(含職隊員)補助基準。

2. 凡前往比賽地點之機票、船票、火車客運車票等相關開支，應依國內出差旅費報支要點規定辦理(如因業務需要，駕駛自用汽(機)車者，其交通費得按同路段公民營客運汽車最高等級之票價報支，但不得另行報支油料、過路費、停車等費用；如發生事故，亦不得報支公款處理)。

(二)膳食、住宿及雜支費：每校每場補助新臺幣3,000元整。

二、公開組第二級、公開女生組及一般組：依據教育部體育署「補助大專校院棒球隊參賽及培訓經費補助實施計畫」規範，申請補助相關費用。

拾伍、競賽規定事項：

一、比賽局數：

(一)公開男生組第一級:採九局制

(二)公開男生組第二級:預賽及複賽採七局制，前4名決賽採九局制。

(三)公開女生組及一般組:採七局制。

二、比賽用球棒(木、竹棒需經WBSC或中華民國棒球協會審核通過，以最新公告之品牌型號為規範)：

(一)公開男生組：採用符合最新棒球規則之木、竹棒。依棒球規則3.02(d)【加註】經棒球協會註冊認證始得使用，以中華民國棒球協會官方網站公告為準。

木製球棒顏色，本賽事訂定如下：原木、黑、棕、紅及棕、紅的深色系，含上述二色組合為限，不得有第三種顏色或環節式之配色。比賽中若教練對球棒顏色有疑慮，經向主審提出抗議成立時，則依使用違規球棒處置。

(二)公開女生組及一般組：採用木、竹棒或鋁棒(由合格廠商生產或合法進口商所進口之球棒。非木、竹棒之球棒使用規範及檢驗流程，如附件三)。

鋁棒：

1. 美規球棒須符合長度不得超過34吋，直徑不得超過2 5/8吋，重量不得低於長度減3盎司，且球棒外觀必須是一體成型、光滑、圓形、堅硬、無龜裂的，球棒上須有規格標示，一律禁止合成棒(Composite)，球棒上須印有「擊球彈性係數標準(BBCOR)」認證標章且為-3才可於比賽中使用，若認證標章(如下圖所示)模糊不清無法辨認者，視同無認證標章。



BBCOR認證標章

日本製品安全協會 (SG)
認證標章

2. 日規球棒須符合長度不得超過86公分，直徑不得超過6.7公分，且必須是一體成型、光滑、圓形、堅硬的，不得再使用合成棒(Composite)，且球棒上均須印有「日本製品安全協會(SG)」認證標章(如上圖所示)才可於比賽中使用，若認證標章模糊不清無法辨認者，視同無認證標章。
 3. 以上球棒重量不得低於長度減3(-3)盎司(例如：若長度為34英吋，其重量不得低於31盎司或877公克以上，若長度為33英吋，其重量不得低於30盎司或848公克以上)。
- 三、運動員應準時到場比賽，並必須攜帶本學期(第一學期及第二學期均應註冊)之學生證正本或其有照片且足以辨識本人之第二證件，如身分證、健保卡等及在學證明正本(在學證明為報名系統下載之版本或學校制式版本，並須蓋有學校註冊組之章)、軍事校院學生攜帶軍人身分補給證以備查驗，並於第一學期之首場出賽提交裁判組查驗、第二學期查驗方式亦同；並於賽前30分鐘向大會提出出賽名單同時繳交以上證明供查驗，且連同比賽用球棒(僅鋁棒)一併送至大會裁判組檢驗。
- 四、實力差距懸殊時，公開男生組第一級及公開男生組第二級前4名決賽比賽兩隊得分比數至七局結束相差10分以上(含10分)；公開男生組第二級非前4名決賽、公開女生組及一般組比賽兩隊得分比數至四局結束相差15分以上(含15分)及至五局結束相差7分以上(含7分)，即截止比賽。
- 五、突破僵局制採用世界棒壘球總會(WBSC)之規定。
- 六、比賽時間：
公開男生組第二級非前4名決賽、公開女生組及一般組之循環賽(含分區排名賽)、全國賽非前4名決賽之賽程採時間截止制：比賽時間限2小時30分內完成(雙方球隊列隊後，開始計時)；當比賽離截止時間不足10分鐘時不進行下一局比賽，即截止比賽。

七、球賽若有配合電視/網路轉播時，將採取轉播單位重播畫面輔助判決。(規則6.01之妨礙，執法裁判員得主動提出重播畫面輔助判決)。

即時重播輔助判決範圍有：

- (一)全壘打爭議球。
- (二)場地二壘安打。
- (三)球迷干擾接球。
- (四)防守者或球進入看台。
- (五)被迫進壘出局。
- (六)觸殺(含盜壘與牽制)。
- (七)外野界外或界內球。
- (八)外野接球接殺。
- (九)觸身球、擦棒球。
- (十)第3出局關鍵得分。
- (十一)飛球接殺，跑者推進是否確實回壘。
- (十二)跑者越位。
- (十三)球數錯誤、出局數錯誤、得分數錯誤。
- (十四)擊跑員(跑離3尺線)妨礙守備。

備註一：比賽中總教練有1次挑戰的機會，若失敗則不能再挑戰，挑戰成功再擁有一次挑戰權，至多2次。並且必須在判決結束後10秒內(若為換局時亦同)明確告知或以手勢向主審提出即時重播挑戰。

備註二：若轉播單位因外在因素無法即時提供重播畫面、或無明確畫面可推翻原判決時，則維持原判決，不得異議。

八、「故意四壞球」得由守方總教練向主審示意提出，即可免投球「故意四壞球」保送打者上壘。

九、如遇天候不良或其它不可抗拒之原因，裁判在判定是否宣告截止比賽前，必須等待兩次30分鐘，如持續無法排除中斷因素，則比賽宣布終止。不滿一局時則取消已賽成績(但賽滿一局未滿五局，原比賽成績保留)，當已賽滿五局時得由大會裁定之且裁判也宣告截止的比賽，即結束比賽為正式比賽。當日第一場開始即無法比賽時，則整日賽程往後調整，若遇途中停止之比賽，相關延誤之賽程由大會另行安排，必要時得一天出賽兩場。

十、野手集會每局限一次，時間以1分鐘為限，第二次計教練暫停一次。每場比賽限三次野手集會，第四次則每次都計教練暫停一次。延長賽時則每局限一次。

十一、教練須指導運動員撿拾界外球，一壘邊由一壘休息區，三壘邊由三壘休息區，本壘後方由攻隊撿拾。

十二、各參賽學校之服裝(包含球帽、球衣、皮帶、球褲、棒球襪)應整齊劃一，球帽、球衣、球褲樣式須一致，內衣、皮帶、棒球襪顏色須為同一色系，號碼清晰，學校名稱以中文標示於胸前，內衣不得為白色，違者不得出賽，並逕取消本學年度該場之補助經費；秩序冊內之職隊員須穿著上述規定之服裝(領隊、管理、運動防護員及訓練員除外)才可進入運動員休息區，教練出場若違反服裝之規定，將驅逐出場。

【註】自112學年度起，學校名稱以中文標示於胸前且須大於其他語言隊名及小號碼。

十三、公開男生組第一級及公開男生組第二級前4名決賽賽前練習，每隊以30分鐘為限，先守隊先練習；唯每天第一場次之隊伍可做練習。公開男生組第二級非前4名決賽、公開女生組及一般組各場比賽均無賽前練習，唯視該球場實際狀況，於該場最後三局時僅容許次場球隊5人入場練習。

- 十四、在比賽開始之預定時刻未能出場者，以單場沒收比賽方式處理（如遇不可抗拒之事實，經大會認定者除外）。
- 十五、為安全之顧慮，請各校備齊合乎標準的捕手護具（面罩、懸垂式護喉、護胸、護襠、護膝；全罩式面罩免護喉）、壘指導員須戴頭盔以及打者、跑者皆須戴雙耳頭盔，否則均不得下場比賽。
- 十六、守備時一局允許一次暫停（更換投手不計），時間以一分鐘為限，第二次須更換投手，每場第四次暫停時，則每次都須更換投手，延長賽時間則每三局增加一次暫停。攻擊時一局允許暫停一次，時間以一分鐘為限，每局第二次時，則勒令教練退場（包括壘指導員）。
- 十七、領隊及教練應督促運動員珍惜球場草皮及環境，無論正式守備或其他練習，不得於草皮區，並嚴禁球棒往草皮拋擲，違反上述行為者，第一次球隊將被警告，再犯者提送相關會議議處；各場地若有特別場地規則，由各場地裁判長於賽前以口頭宣佈。
- 十八、配合教育部品德教育，參賽職隊員、運動員、裁判及競賽相關人員於比賽場域（含休息區）禁止抽煙（包括條狀香煙、口嚼式煙草及煙霧式電子煙）及脫序行為，如有違反者情節嚴重者報請主管單位議處；另各參賽球隊須配合球場環境整潔及恢復運動員休息區之原狀，若經場方拍照檢舉之球隊，逕取消本學年度該場之參賽補助費。
- 十九、除暫停之需，總教練或教練不得任意走出運動員休息區（包括壘指導區），對於己隊運動員休息區邊之啦啦隊負有不滋事之責，如有違規將嚴重議處。
- 二十、當擊球員擊出全壘打，不允許職隊員在回本壘前去碰觸球員（跑壘指導員除外），未遵守此規定，第一次球隊將被警告，再犯者則球隊總教練將被驅逐出場。
- 二一、當擊球員擊出安打，或跑壘員跑回本壘得分時，均不允許職隊員離開運動員休息區，未遵守此規定，若無發生妨礙行為時，第一次球隊將被警告，再犯者則球隊總教練將被驅逐出場；若有發生妨礙行為時則停止比賽，宣判最靠近本壘之跑壘員出局，其他跑壘員退回已佔有之壘。
- 二二、公開一級採20秒投球限制規定：「壘上無跑者時，投手從在投手丘接到回傳球後開始計時，20秒內必須投球，如投手違規，第一次會給予警告，若再違規第二次以記一次壞球。擊球員應在計時開始後10秒內進入打擊區。」如果打者違規，第一次會給予警告，若再違規第二次以計一次好球；以上投手、打者違規係以同一人為累計計算。
例：A投手於第一局已第二次違規，第二局再投球時，若違規直接以計一次壞球。

拾陸、罰則：

一、球隊違規：

- (一) 球隊在該場比賽開賽時，須有秩序冊上報名之教練或職員(不包含隊長及運動防護員)到場方可比賽；若逾規則規定之比賽時間仍未到者，則由該場比賽執法主審裁判宣判沒收比賽。
- (二) 被判定棄權之球隊，取消其未賽之賽程，且在循環賽中已賽之結果不予計算，相關球隊得失分等不予計算。
- (三) 球隊一經報名，除因天然災害或不可抗拒因素外，不得棄權；亦不得以參加其他賽事為由要求主辦單位調整賽程，違反上項規定時，函送主管教育行政機關行政處分之。
- (四) 球隊如有不合於規定之運動員出賽時，經申訴程序及審判委員會議查證屬實者，則取消該球隊所獲之成績(名次)，並收回已發給之獎盃(牌)、獎狀、獎勵(金)與補助金，且停止該球隊次學年度參加本聯賽比賽並函送主管教育行政機關行政處分之。

二、運動員違規：

- (一) 比賽中有運動員發生嚴重違反運動道德之情事，經裁判員判決毆人或互毆確定後，該運動員立即喪失比賽資格，並取消參加本學年度比賽之權利，且得移送國家司法機關處置。
- (二) 比賽中如發生球隊集體(同隊二人【含】以上)鬥毆事件，除取消該隊本學年度繼續比賽權利及已賽成績不計，該隊本學年度註冊報名參賽之總教練與運動員於次學年度停止參加本項比賽(含轉學轉隊)，並報請審判委員會議處，且得移送國家司法機關處置。
- (三) 在學期間，學生運動員不得與國內外職業棒球或業餘棒球(城市隊、社會隊)等單位或人員，簽訂任何(含商業或金錢交易等)契約行為及登錄該隊球隊球員名單。若有違反，經查屬實者，處該運動員及該隊總教練禁賽三學年度。

三、職員違規：

- (一) 指導運動員發生不當管教行為時，視情節輕重，處一學年度以上，三學年度以下禁賽，並由大專體總通報教育部體育署
- (二) 毆打、侮辱裁判時，取消其個人參賽資格，並視情節輕重，處一學年度以上，三學年度以下禁賽；若為累犯或情節嚴重者，處終身禁賽，並通報主管教育行政機關，並得移送國家司法機關處置。
- (三) 故意干擾比賽，係屬累犯或情節嚴重者，處二學年度禁賽，並取消該校球隊繼續參賽資格。
- (四) 若違反(一)至(三)規定時，除取消成績(名次)外，並通報主管教育行政機關行政處分之。

拾柒、個資法與肖像使用說明：

- 一、大專體總基於辦理本聯賽所須，將依據個資法等相關法令規定，在本聯賽目的範圍內蒐集之參賽學校所提供之個人姓名、行動電話、生日、身份證字號、地址、性別特徵(身高、體重等)、國籍、電話、電子郵件、緊急聯絡人及其地址、電話等個人資料，上述個人資料之蒐集、處理及利用，將僅限大專體總及其業務往來機構之業務需要使用，並遵守個資法之規定。
- 二、大專體總有權將此項比賽之錄影、相片、個人成績攻守數據及成績於世界各地播放、展出、登錄於相關網站與刊物上，參賽者並應同意肖像與成績，用於相關之宣傳與播放活動上。

拾捌、運動禁藥管制：

- 一、大專棒球聯賽比賽期間，參賽運動員有接受運動禁藥檢測之義務，拒絕接受檢測或經檢測證實違規用藥者，除依運動禁藥管制辦法相關規定處理外，取消其參賽成績及所得之獎勵。
- 二、大專棒球聯賽比賽期間之運動員運動禁藥管制，依財團法人中華運動禁藥防制基金會違規使用運動禁藥之處理及處罰作業要點辦理。尿液檢測依財團法人中華運動禁藥防制基金會運動禁藥採樣程序與方法作業要點辦理。
- 三、參賽運動員如須使用禁用清單所列藥物作為治療用途者，依財團法人中華運動禁藥防制基金會運動禁藥管制治療用途豁免申請及審查作業要點辦理。

拾玖、申訴：

- 一、提出申訴之球隊，應於各場比賽開始前或比賽後30分鐘內，以書面由領隊或總教練簽名蓋章，如附件四、附件五，並繳交保證金新台幣5,000元後向大會提出，申訴成立則退還保證金。
- 二、申訴案之結案以審判委員會之議決為終決。
- 三、審判委員會判決前已完成比賽之賽程，不予重賽，判決名次決定後，賽前之名次不予遞補。

貳拾、保險：

- 一、參賽球隊之職隊員(含運動員)於比賽期間，請參賽單位自行投保意外傷害與醫療險。
- 二、大專體總為本賽事投保公共意外責任保險，相關承保範圍及理賠事項請參照大專體總官網公告之保單條款。

貳壹、賽事期間，有關「性侵害、性騷擾或性霸凌事件」請透過承辦單位申訴管道辦理。

申訴電話：02-27710300；傳真號碼：02-27710305

申訴信箱：info@mail.ctusf.org.tw

貳貳、有關賽事防疫之相關規定，除依中央機關衛生福利部疾病管制署公布之最新規定辦理外，參加人員並應依相關防疫計畫規定辦理。

貳參、本規程經報教育部體育署核備後實施，修正時亦同。

111 學年度大專棒球聯賽參賽運動員保證書

本人確實符合參加中華民國 111 學年度大專棒球聯賽運動員參賽資格，若經查證或檢舉不符資格參賽，依相關懲處規定辦理，且比賽時仍具在學之身分、身體狀況適宜參加劇烈運動競賽，特此具結保證。

參賽學校：

參賽運動員：

(加蓋學校體育室(組)/同意參賽單位戳章)

中 華 民 國 年 月 日

註：

- 一、填寫保證書時，請事先詳閱 111 學年度大專棒球聯賽競賽規程參賽資格規定。
- 二、保證書各項資料必須正確詳填，得依規定取消資格。
- 三、保證書必須由運動員親自簽名，以示負責。

111 學年度大專棒球聯賽參賽職隊員個人資料授權書

依據「個人資料保護法」(以下簡稱個資法),請詳細閱讀中華民國大專院校體育總會(以下簡稱大專體總)依個資法第 8 條及第 9 條規定所為

以下「報名個人資料蒐集、處理及利用告知事項」。

一、機構名稱：大專體總。

二、個人資料蒐集之目的：基於辦理 111 學年度大專棒球聯賽提供得標廠商相關證件製作、保險、代金發放及媒體公關行銷等事宜。

三、個人資料之蒐集方式：透過網路報名及書面審核資料而取得個人資料。

四、個人資料之類別：

中華民國大專院校體育總會所蒐集之個人資料分為：識別個人者 (C001 註)、政府資料中之辨識者 (C003)、個人描述 (C011)、移民情形 (C033) 之居留證、學校紀錄 (C051)、資格或紀錄 (C052) 等個人資料類別，內容包括姓名、國民身分證或居留證或護照號碼、生日、相片、性別、特徵(身高、體重等)、個人成績攻守數據、教育資料、緊急聯絡人、住址、電子郵件地址、聯絡資訊等。

五、個人資料處理及利用：

(1) 個人資料利用之期間：除法令或中央事業主管單位另有規定辦理 111 學年度大專棒球聯賽成績資料、特徵(身高、體重等)、教育資料及個人成績攻守數據保存外，以上開蒐集目的完成至賽會結束一個月所需之期間為利用期間。

(2) 個人資料利用之地區：臺灣地區 (包括澎湖、金門及馬祖地區) 或經登記註冊報名人授權處理、利用之地區。

(3) 個人資料利用之對象：除大專體總本身外，尚包括會於完成上開蒐集目的之相關合作單位，包含教育部、教育部體育署、全國各級學校運動人才資料庫建置小組 (國立中正大學-體育運動研究發展中心及電子計算機中心)、競賽資訊系統 (得標廠商)、賽事轉播(合作媒體單位)、相關證件製作之得標廠商、保險之得標廠商、各學校承辦報名業務人員或其他學術研究機構等，詳細單位名稱如有新增，將於大專體總網站公告。

(4) 個人資料利用之方式：111 學年度大專棒球聯賽得提供得標廠商製作相關證件 (職隊員證等)、保險與相關資訊之發送通知；成績紀錄提供教育部規劃之全國各級學校運動人才資料庫建置小組 (國立中正大學-體育運動研究發展中心及電子計算機中心)、賽事轉播、媒體公關行銷、網站及社群、行動應用程式及相關資訊整合資料登錄。

六、登記註冊報名人如未提供真實且正確完整之個人資料，將導致影響後續比賽之權益。

七、登記註冊報名人得依個資法規定查詢或請求閱覽；請求製給複製本；請求補充或更正；請求停止蒐集、處理或利用；請求刪除。得以書面、傳真、電話等方式與大專體總聯絡，行使上述之權利。

八、大專體總得依法令規定或主管機關或司法機關依法所為之要求，將個人資料或相關資料提供予相關主管機關或司法機關。

九、除法令另有規定或主管機關另有要求外，若登記註冊報名人向大專體總提出停止蒐集處理、利用或請求刪除個人資料之請求，妨礙大專體總執行職務或完成上開蒐集之目的，或導致大專體總違背法令或主管機關之要求時，大專體總得繼續蒐集、處理、利用或保留個人資料。

十、登記註冊報名人拒絕大專體總會蒐集個人資料，將導致無法進行登記註冊報名，進而無法參加本次賽會。

註：個人資料保護法之特定目的及個人資料之類別代號

<http://mojlaw.moj.gov.tw/LawContentDetails.aspx?id=FL010631>

本人同意授權提供個人資料於本次賽會及相關單位必要性之使用，且本人個資必須採取安全妥適之保護措施，非經本人同意或法律規定外，不得揭露於第三者或散佈。

參賽學校：

參賽運動員：

(加蓋學校體育室(組)/同意參賽單位戳章)

111學年度大專棒球聯賽鋁棒檢驗流程

步驟一：球隊於每場比賽賽前30分鐘繳交攻守名單(含學生證及在學證明正本)

時一併繳交比賽用球棒送交大會裁判組檢驗。

步驟二：大會裁判組依據競賽規程之比賽用球棒廠牌及規格規範進行檢驗。



步驟三：

- (一) 檢驗合格由大會貼上認可標籤(如上圖)，即可使用該球棒比賽。
- (二) 檢驗不合格由大會告知該球棒不得作為比賽用球棒，並由大會保留至賽後歸還。

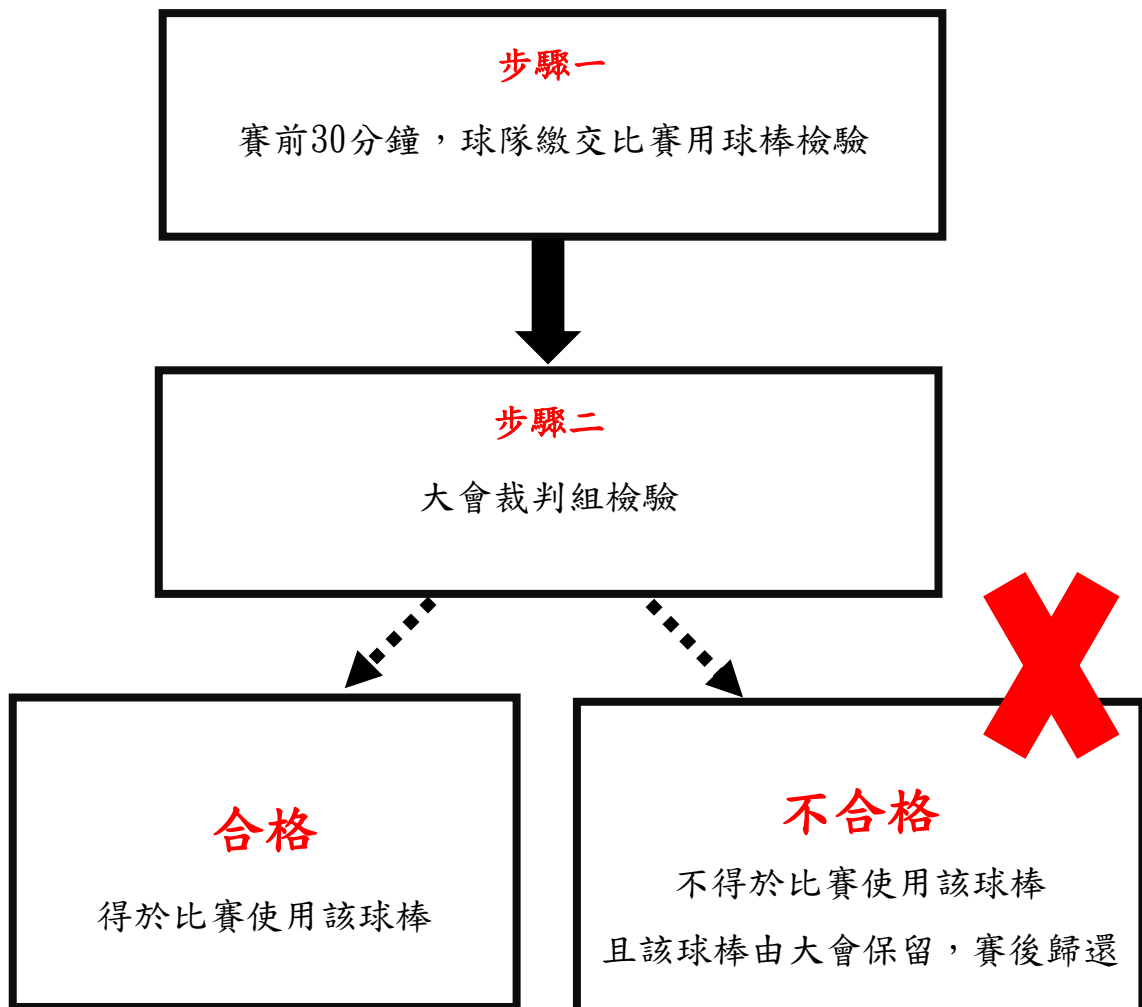

111 學年度大專棒球聯賽競賽事項申訴單

學校		競 賽 種 類 組 別	
申訴事由		糾 紛 發 生 時 間 及 地 點	
申訴事實			
證件或證人			
單 位 領 隊 或 總 教 練	(簽名)	連絡電話	年 月 日 時
裁判長意見			
審判委員會判決			

審判委員會召集人（簽名）：

附註：1.凡未按各項規定辦理申訴者概不受理。

2.學校領隊簽名權，可由領隊本人或總教練簽名辦理。

111 學年度大專棒球聯賽運動員資格申訴單

被申訴者姓名		代表 學校		競賽種類 組別	
申訴事項				證件或證人	
聯名簽署單位	領隊或總教練				(簽名)
申訴單位	領隊或總教練				(簽名)
審判委員會 裁 定					

審判委員會召集人(簽名):

附註：1.凡未按各項規定辦理申訴者概不受理。

2.學校領隊簽名權，可由領隊本人或總教練簽名辦理。

111 學年度大專校院棒球聯賽第一次規劃技術委員會會議紀錄

- 一、 時間：民國 111 年 8 月 9 日（星期二）下午 3 時整。
- 二、 地點：體育聯合辦公大樓 2 樓會議室（臺北市中山區朱崙街 20 號）。
- 三、 上級指導：劉哲志先生
- 四、 主持人：何召集人建德 記錄：張志強
- 五、 出席人員：林副召集人啟川、李委員坤哲、邱委員俊文、林委員承緯
周委員登泉、林委員琨瀚、康委員正男、張委員誌顯
曾委員文彥、葉委員丁鵬、鍾委員宇政、龔委員榮堂。
- 六、 請假人員：王委員清欉、林委員宗成。
- 七、 列席人員：無
- 八、 主席致詞：略
- 九、 提案討論：

案由：擬修正 111 學年度大專校院棒球聯賽競賽規程（草案），提請討論。

決議：

- 一、 考量一般組整體發展及推廣，修正有關一般組連續三年奪冠之運動員須強迫升級公開男生組，並自 111 學年度起實施。
- 二、 為考量參賽學生之權益，修正比賽所攜帶相關證件（增加有照片之第二證件及學校制式版本在學證明）相關條文。
- 三、 為比賽服裝統一相關規範，明訂包含球帽、球衣、球褲樣式須一

致；內衣、皮帶、球襪色系須一致；另 112 學年度起學校名稱以中文標示於胸前且須大於其他語言隊名及小號碼。

四、為維護球場環境且配合教育部品德教育，訂定相關條文及罰則，並請參賽球隊配合辦理，並請業辦單位於教練(抽籤)、領隊會議加強宣導；另球賽加速條款亦一併宣導。

五、本賽事亦屬學生賽事，有關球衣贊助廠商宣傳部分，應參考相關學生聯賽訂定相關規範。

六、建議延續上學年度做法，聘任臨場技術委員於各球場協助賽事進行，若現場有任何相關爭議事件則由臨場技術委員協助。

七、如遇公開一級報名隊數不足時，依照競賽規程規定辦理。

八、修正條文之決議，如附件。

十、散會：下午 4 時 40 分。

111 學年度大專校院棒球聯賽教練會議紀錄

- 一、時間：民國 111 年 8 月 16 日（星期二）下午 3 時整
- 二、地點：體育聯合辦公大樓 1 樓會議室（臺北市朱崙街 20 號 1 樓）
- 三、上級指導：劉哲志先生
- 四、主持人：曾召集人慶裕 記錄：張志強
- 五、出席人員：如簽到單
- 六、請假人員：如簽到單
- 七、提案討論：

案由一：有關 111 學年度大專校院棒球聯賽賽程規劃及參賽補助費用說明，提請討論。

說明：如簡報內容所示。

- 決議：一、有關賓賜球場內野紅土及外野平整度，請業辦單位評估賽前整理場地，另須賽前至各球場評估球場狀況，並以安全為優先考量，避免參賽學生因場地受傷。
- 二、有關參賽補助經費，因基金須於 112 年始可撥付，且賽會亦有橫跨年度等相關因素，導致部分學校核銷作業時有繳回結餘款之情事；協請業辦單位於今年度結束前盡快核算各隊參賽補助經費，並函知各參賽學校該補助經費金額並於函文中敘明將於 112 年撥付，俾利各校能使用該筆補助經費予球隊。
- 三、有關本學年度球衣規範以及賽會 LOGO 標須縫於球衣頸後，請各參賽學校配合縫於統一指定位置。
- 四、因比賽時間過於冗長，本學年度起訂定加速比賽相關條款，並於賽前領隊會議，請裁判長說明相關執法標準。
- 五、有關第一階段預賽，若因天候不佳延賽之賽程，補賽日以 12 月 1 日起開始排定。
- 六、原普門棒球場考量交通偏遠及周邊硬體設施不足，另頂庄棒球場已完成修整建且交通較為便利，故 111 學年度將該球場列入比賽球場。

案由二：有關 111 學年度大專棒球聯賽大一新生研習會乙案，提請討論。

說明：

- 一、本學年度考量大一新生對未來生涯規劃、職涯安排等，擬定一系列之研習課程，如附件。
- 二、請各隊教練鼓勵所屬大一新生踴躍參加，接受生(職)涯專題的短期課程，透過業師的課程及案例分享方式進行，提供實際的自身經驗分享，提高學生學習動機，期許進入大學之學生皆能「優職先發 人生勝投」

決議：為提供大一新生對於職涯規劃及安排，特安排此次課程，煩請各隊教練鼓勵所屬踴躍參加；參加學員免報名費，僅交通往返費用自理，其餘住宿、膳費及保險由本會辦理。

八、臨時動議：無。

九、散會：下午 4 時 20 分。

111 學年度大專校院棒球聯賽檢討會議紀錄

一、時間：民國 112 年 5 月 22 日（星期一）下午 3 時 30 分整

二、地點：體育聯合辦公大樓 2 樓會議室（臺北市朱崙街 20 號）

三、主持人：何副秘書長建德

記錄：張志強

四、上級指導單位：教育部體育署劉哲志先生

五、出席人員：如簽到單

六、主席致詞：略

七、上級指導單位致詞：略

八、業務報告：略

九、提案討論：

案由：有關 111 學年度大專校院棒球聯賽辦理情形及建議事項，提請討論。

說明：如會議資料所示。

球隊建議事項：

(一)東吳大學(一般組)：建議全國賽可考量以 4 隊為 1 組進行循環賽。

承辦單位回應：自 110 學年度起已將全國賽 3 隊 1 組取 2 隊進入複賽(109 學年度以前取 1 隊)，教練提議將納入下學年度賽事規劃評估。

(二)高雄大學(公開組)：有關球棒顏色規範認定，建議可由技術委員認定無誤後並貼上認證標籤貼紙，俾利後續各地各場次認證檢驗事宜。

承辦單位回應：賽前將邀集技術委員就相關條文統一規範，並建立球棒認

證方式，避免造成球棒顏色疑義之個案發生。

(三)大漢學院(公開組)：有關本學年度複賽賽程安排，有發生連續晚場接早場之尚缺周延乙案，請賽程編排前再次審查。

主席回應：要求承辦人員於賽程編排後草案，提供球隊及本人再次檢視是否妥適，避免造成此類個案發生。

(四)逢甲大學(一般組)：有關岡山棒球場進行比賽，周圍圍網恐有安全顧慮之因素，建請相關單位可於賽前檢視相關設施。

承辦單位回應：協請當地負責老師於賽前再次檢視相關球場安全設備，避免造成學生之運動傷害之情事發生。

(五)臺灣體大(公開組)：預賽籤位可由抽籤方式決定。

承辦單位回應：納入賽前教練會議及 112 學年度規劃會議討論。

(六)球隊提案：有關比賽場地抽菸規定、比賽期間服裝、驅逐出場等相關規定須加強規範。

承辦單位回應：納入賽前教練會議及 112 學年度規劃會議討論，並訂定相關罰則。

決議：對於相關球隊建議聯賽規範，承辦單位將就相關條文調整，並提送相關會議討論研議，期許大專學生賽事朝正確方向發展，並提供學生發揮團體運動精神之優質環境，促進大專棒球發展之正面效益。

十、臨時動議：無

十一、散會：下午 4 時 30 分

110學年度大專棒球聯賽公開男生組第一級獎勵名次暨名單

	獎勵名次/個人獎項	獲獎學校/名單
團體獎勵項目	第一名	國立體育大學
	第二名	國立臺東大學
	第三名	中國文化大學
	第四名	輔仁大學
	第五名	國立臺灣體育運動大學
	第六名	開南大學
	第七名	美和科技大學
	第八名	臺北市立大學
	第九名	崑山科技大學
	第十名	南華大學
	第十一名	遠東科技大學
	第十二名	國立嘉義大學
	第十三名	環球科技大學
	第十四名	大同技術學院
	第十五名	高苑科技大學
	第十六名	嘉南藥理大學
個人獎勵項目	打擊獎第一名	文化大學 林承緯(打擊率0.412)
	打擊獎第二名	開南大學 王世顯(打擊率0.380)
	打擊獎第三名	開南大學 賴 俊(打擊率0.372)
	全壘打獎	文化大學 孫易申(2支)
	投手獎	文化大學 林哲佑(自責分率0)
	功勞獎	國立體大 宮象謙
	教練獎	國立體大 邱俊文

110學年度大專棒球聯賽公開男生組第二級獎勵名次暨名單

	獎勵名次/個人獎項	獲獎學校/名單
團體獎勵項目	第一名	中信金融管理學院
	第二名	萬能科技大學
	第三名	國立高雄大學
	第四名	吳鳳科技大學
	第五名	臺北城市科技大學
		大漢技術學院
		中華醫事科技大學
		世新大學
個人獎勵項目	打擊獎第一名	萬能科大 葉俊結(打擊率0.545)
	打擊獎第二名	萬能科大 陳家翔(打擊率0.500/長打率0.808)
	打擊獎第三名	吳鳳科大 劉邦宇(打擊率0.500/長打率0.591)
	全壘打獎	中華醫大 林鉅澤(1支/場次:4)
	投手獎	吳鳳科大 林嘉華(自責分率0)
	功勞獎	中信學院 鄭亦軒
	教練獎	中信學院 曾智偵

110學年度大專棒球聯賽公開女生組獎勵名次

	獎勵名次	獲獎學校
團體獎勵項目	第一名	國立臺灣體育運動大學
	第二名	臺北市立大學

110學年度大專棒球聯賽一般組獎勵名次暨名單

	獎勵名次/個人獎項	獲獎學校/名單
團體獎勵項目	第一名	國立清華大學
	第二名	明新科技大學
	第三名	台北海洋科技大學
	第四名	中國文化大學
	第五名	國立臺灣師範大學
		淡江大學
		台南應用科技大學
輔仁大學		
個人獎勵項目	打擊獎第一名	台北海大 楊賀程(打擊率0.636)
	打擊獎第二名	清華大學 陳嘉佑(打擊率0.583)
	打擊獎第三名	明新科大 福地涼正(打擊率0.545)
	全壘打獎	暨南大學 許維恆(1支)
	投手獎	明新科大 吳承晏
	功勞獎	清華大學 鍾享澤
	教練獎	清華大學 林琨瀚

109 學年度大專校院棒球聯賽

公開男生組第一級團體名次及個人獎獲獎名單

團體名次	第一名	臺北市立大學
	第二名	國立體育大學
	第三名	國立臺東大學
	第四名	國立臺灣體育運動大學
	第五名	中國文化大學
	第六名	輔仁大學
	第七名	南華大學
	第八名	美和科技大學
	第九名	國立嘉義大學
	第十名	開南大學
	第十一名	高苑科技大學
	第十二名	大同技術學院
	第十三名	崑山科技大學
	第十四名	遠東科技大學
	第十五名	中信金融管理學院
	第十六名	義守大學
個人獎獲獎名單	打擊獎第一名	林家鈺(國立臺灣體育運動大學)
	打擊獎第二名	楊竣翔(國立臺東大學)
	打擊獎第三名	高家俊(國立臺東大學)
	全壘打獎	曾宸佐(中國文化大學)
	投手獎	黃紹睿(國立臺灣體育運動大學)
	功勞獎	許育銘(臺北市立大學)
	教練獎	廖文男(臺北市立大學)

109 學年度大專校院棒球聯賽

公開男生組第二級團體名次及個人獎獲獎名單

團體名次	第一名	環球科技大學
	第二名	嘉南藥理大學
	第三名	中華醫事科技大學
	第四名	國立高雄大學
	並列第五名	萬能科技大學
	並列第五名	世新大學
	並列第五名	臺北城市科技大學
	並列第五名	吳鳳學校財團法人吳鳳科技大學
個人獎獲獎名單	打擊獎第一名	吳宗祐(環球科技大學)
	打擊獎第二名	葉佳豪(環球科技大學)
	打擊獎第三名	簡廷驊(國立高雄大學)
	全壘打獎	林鉅澤(中華醫事科技大學)
	投手獎	林煜琨(嘉南藥理大學)
	功勞獎	陳宇宏(環球科技大學)
	教練獎	黃嘉育(環球科技大學)

公開女生組團體名次

團體名次	第一名	臺北市立大學
	第二名	國立臺灣體育運動大學

109 學年度大專校院棒球聯賽

一般組全國總決賽團體名次及個人獎獲獎名單

團體名次	第一名	台北海洋科技大學
	第二名	國立臺灣體育運動大學
	第三名	國立交通大學
	第四名	明新學校財團法人明新科技大學
	並列第五名	國立勤益科技大學
	並列第五名	國立體育大學
	並列第五名	國立臺灣大學
	並列第五名	國立中正大學
個人獎獲獎名單	打擊獎第一名	溫柏勝(明新學校財團法人明新科技大學)
	打擊獎第二名	郭宇軒(國立臺灣體育運動大學)
	打擊獎第三名	廖又勳(台北海洋科技大學)
	全壘打獎	陸 濤(台北海洋科技大學)
	投手獎	楊益豪(明新學校財團法人明新科技大學)
	功勞獎	許家瑋(台北海洋科技大學)
	教練獎	夏隆正(台北海洋科技大學)

一般組各分區團體名次

區域 名次	第一區	第二區	第三區	第四區
第一名	台北海洋科技大學	國立清華大學	國立雲林科技大學	國立成功大學
第二名	國立臺灣大學	國立交通大學	國立臺灣體育運動大學	國立中正大學
第三名	東吳大學	明新學校財團法人 明新科技大學	逢甲大學	國立中山大學
第四名	淡江大學	國立中央大學	東海大學	國立高雄大學
第五名	國立臺灣海洋大學		靜宜大學	國立屏東科技大學
第六名	國立臺灣師範大學		國立勤益科技大學	嘉南藥理大學

108 學年度大專校院棒球聯賽

公開男生組第一級團體名次及個人獎項

團體名次	第一名	開南大學	
	第二名	國立體育大學	
	第三名	中國文化大學	
	第四名	國立嘉義大學	
	第五名	高苑科技大學	
	第六名	南華大學	
	第七名	臺北市立大學	
	第八名	美和科技大學	
	第九名	國立臺東大學	
	第九名	遠東科技大學	
	第九名	輔仁大學	
	第九名	國立臺灣體育運動大學	
	第十三名	大同技術學院	
	第十四名	中信金融管理學院	
	第十五名	稻江科技暨管理學院	
	第十六名	國立高雄大學	
個人獎項	打擊獎	第一名	高宸軒(國立嘉義大學)
		第二名	孫易仲(中國文化大學)
		第三名	胡袁振洋(高苑科技大學)
	全壘打獎	陳 真(中國文化大學)	
	投手獎	潘柏宏(高苑科技大學)	
	功勞獎	余 謙(開南大學)	
	教練獎	郭李建夫(開南大學)	

108 學年度大專校院棒球聯賽

公開男生組第二級團體名次及個人獎項

團體名次	第一名	崑山科技大學
	第二名	義守大學
	第三名	萬能科技大學
	第四名	臺北城市科技大學
	第五名	嘉南藥理大學
		世新大學
		陸軍專科學校
		中原大學
個人獎項	打擊獎	第一名 宋起泰(崑山科技大學)
		第二名 陳冠宇(萬能科技大學)
		第三名 許儒昇(義守大學)
	全壘打獎	陳柏霖(義守大學)
	投手獎	劉家維(崑山科技大學)
	功勞獎	戴 偉(崑山科技大學)
	教練獎	蕭智翔(崑山科技大學)

公開女生組團體名次

團體名次	第一名	臺北市立大學
	第二名	國立臺灣體育運動大學

108 學年度大專校院棒球聯賽

一般組全國總決賽團體名次及個人獎項

團體名次	第一名	台北海洋科技大學
	第二名	國立交通大學
	第三名	逢甲大學
	第四名	國立臺灣體育運動大學
	第五名	嘉南藥理大學
		國立屏東科技大學
		國立中央大學
		國立雲林科技大學
個人獎項	打擊獎	第一名 廖又勳(台北海洋科技大學)
		第二名 秦緯成(國立臺灣體育運動大學)
		第三名 郭祐丞(台北海洋科技大學)
	全壘打獎	黃景煌(明新科技大學)
	投手獎	西牧立(逢甲大學)
	功勞獎	郭祐丞(台北海洋科技大學)
	教練獎	夏隆正(台北海洋科技大學)

108 學年度大專校院棒球聯賽

一般組各分區團體名次

	第一區	第二區	第三區	第四區
第一名	台北海洋科技大學	國立交通大學	逢甲大學	國立中山大學
第二名	東吳大學	明新科技大學	國立雲林科技大學	國立成功大學
第三名	中國文化大學	國立清華大學	國立臺灣體育運動大學	國立屏東科技大學
第四名	臺北市立大學	國立中央大學	弘光科技大學	高苑科技大學
第五名	國立臺灣海洋大學		東海大學	國立中正大學
第六名	輔仁大學		國立中興大學	嘉南藥理大學

中華民國大專校院 104 學年度棒球運動聯賽

公開男生組第一級團體名次及個人獎項

團體名次	第一名	中國文化大學	
	第二名	國立臺灣體育運動大學	
	第三名	國立體育大學	
	第四名	大同技術學院	
	第五名	開南大學	
	第六名	國立嘉義大學	
	第七名	康寧大學	
	第八名	輔仁大學	
	第九名	遠東科技大學	
	第十名	義守大學	
	第十一名	高苑科技大學	
	第十二名	長榮大學	
	第十三名	臺北市立大學	
	第十四名	吳鳳科技大學	
	第十五名	萬能科技大學	
	第十六名	嘉南藥理大學	
個人獎項	打擊獎	第一名	楊岱均(國立體育大學)0.562
		第二名	陳重廷(中國文化大學)0.545
		第三名	彭子揚(國立體育大學)0.461
	全壘打獎	俎品辰(開南大學)	
	投手獎	徐彩荃(中國文化大學)	
	功勞獎	張閔勛(中國文化大學)	
	教練獎	陳進財(中國文化大學)	

中華民國大專校院 104 學年度棒球運動聯賽

公開男生組第二級團體名次及個人獎項

團體名次	第一名	國立高雄大學	
	第二名	美和科技大學	
	第三名	國立臺東大學	
	第四名	世新大學	
	第五名	稻江科技暨管理學院	
	第六名	中原大學	
	第七名	陸軍專科學校	
	第八名	大仁科技大學	
個人獎項	打擊獎	第一名	劉鎬暉 0.5(美和科技大學)
		第二名	簡明景 0.421(美和科技大學)
		第三名	賴柏瑋 0.411(美和科技大學)
	全壘打獎	邱澤瑋(國立臺東大學)	
	投手獎	黃聖育(國立高雄大學)	
	功勞獎	湯凱焜(國立高雄大學)	
	教練獎	李坤哲(國立高雄大學)	

公開女生組團體名次

第一名：臺北市立大學

中華民國大專校院 104 學年度棒球運動聯賽

一般組全國總決賽團體名次及個人獎項

團體名次	第一名	國立交通大學	
	第二名	國立臺灣科技大學	
	第三名	國立臺灣大學	
	第四名	逢甲大學	
	第五名	明新科技大學	
	第六名	國立中興大學	
	第七名	輔仁大學	
	第八名	國立屏東科技大學	
個人獎項	打擊獎	第一名	張磨大成 0.684(逢甲大學)
		第二名	黃吉輝 0.6(明新科技大學)
		第三名	莊盛洵 0.578(明新科技大學)
	全壘打獎	黃睿宇(明新科技大學)	
	投手獎	寒河江智也(國立交通大學)	
	功勞獎	賴冠允(國立交通大學)	
	教練獎	黃杉楹(國立交通大學)	

中華民國大專校院 104 學年度棒球運動聯賽

一般組各分區團體名次

	第一區	第二區	第三區	第四區
第一名	國立臺灣科技大學	明新科技大學	國立中興大學	國立屏東科技大學
第二名	國立臺灣大學	國立交通大學	逢甲大學	國立中山大學
第三名	中國文化大學	大華科技大學	國立虎尾科技大學	國立中正大學
第四名	世新大學	國立清華大學	國立勤益科技大學	高雄醫學大學
第五名	淡江大學		建國科技大學	
第六名	臺北醫學大學		國立臺中科技大學	

中華民國大專校院 105 學年度棒球運動聯賽

公開男生組第一級團體名次及個人獎項

團體名次	第一名	開南大學	
	第二名	中國文化大學	
	第三名	國立臺灣體育運動大學	
	第四名	高苑科技大學	
	第五名	國立體育大學	
	第六名	遠東科技大學	
	第七名	美和科技大學	
	第八名	義守大學	
	第九名	大同技術學院	
	第十名	臺北市立大學	
	第十一名	國立高雄大學	
	第十二名	長榮大學	
	第十三名	國立嘉義大學	
	第十四名	輔仁大學	
	第十五名	康寧大學	
	第十六名	吳鳳科技大學	
個人獎項	打擊獎	第一名	范國宸 0.632(國立臺灣體育運動大學)
		第二名	蔣宗成 0.545(遠東科技大學)
		第三名	陳重羽 0.471(國立體育大學)
	全壘打獎	王偉傑(國立體育大學)	
	投手獎	廖乙忠(開南大學)	
	功勞獎	吳俊杰(開南大學)	
	教練獎	郭李建夫(開南大學)	

中華民國大專校院 105 學年度棒球運動聯賽

公開男生組第二級團體名次及個人獎項

團體名次	第一名	國立臺東大學
	第二名	南華大學
	第三名	嘉南藥理大學
	第四名	稻江科技暨管理學院
	第五名	萬能科技大學
中華醫事科技大學		
環球科技大學		
世新大學		
個人獎項	打擊獎	第一名 田仲崑 0.450(稻江科技暨管理學院)
		第二名 李聖裕 0.444(國立臺東大學)
		第三名 林雨力 0.421(國立臺東大學)
	全壘打獎	陳鼎傑(南華大學)
	投手獎	王偉軒(南華大學)
	功勞獎	何俊賢(國立臺東大學)
	教練獎	高克武(國立臺東大學)

公開女生組團體名次

團體名次	第一名	臺北市立大學
	第二名	國立體育大學

中華民國大專校院 105 學年度棒球運動聯賽

一般組全國總決賽團體名次及個人獎項

團體名次	第一名	國立體育大學	
	第二名	國立中正大學	
	第三名	國立臺灣大學	
	第四名	明新科技大學	
	第五名	國立屏東科技大學	
		國立清華大學	
		元智大學	
		大華科技大學	
個人獎項	打擊獎	第一名	蔡鎮聰 0.875(大華科技大學)
		第二名	林智翔 0.647(國立體育大學)
		第三名	劉奕麟 0.615(國立清華大學)
	全壘打獎	林柏任(國立中正大學)	
	投手獎	吳相品(國立屏東科技大學)	
	功勞獎	王賢強(國立體育大學)	
	教練獎	陳銘輝(國立體育大學)	

中華民國大專校院 105 學年度棒球運動聯賽

一般組各分區團體名次

	第一區	第二區	第三區	第四區
第一名	國立臺灣大學	國立交通大學	國立中興大學	國立中正大學
第二名	世新大學	國立清華大學	逢甲大學	高苑科技大學
第三名	中國文化大學	國立體育大學	國立虎尾科技大學	國立高雄海洋 科技大學
第四名	輔仁大學	國立中央大學	弘光科技大學	高雄醫學大學
第五名	國立臺灣科技大學		建國科技大學	
第六名	真理大學		國立雲林科技大學	

中華民國大專校院 106 學年度棒球運動聯賽

公開男生組第一級團體名次及個人獎項

團體名次	第一名	中國文化大學	
	第二名	國立臺灣體育運動大學	
	第三名	開南大學	
	第四名	大同技術學院	
	第五名	國立體育大學	
	第六名	遠東科技大學	
	第七名	國立嘉義大學	
	第八名	臺北市立大學	
	第九名	義守大學	
	第九名	南華大學	
	第九名	國立臺東大學	
	第九名	美和科技大學	
	第十三名	輔仁大學	
	第十四名	高苑科技大學	
	第十五名	國立高雄大學	
	第十六名	長榮大學	
個人獎項	打擊獎	第一名	洪仲平 0.476(臺北市立大學)
		第二名	朱祥麟 0.421(開南大學)
		第三名	李凱威 0.417(中國文化大學)
	全壘打獎	俎品辰(開南大學)	
	投手獎	蘇勝鴻(國立臺灣體育運動大學)	
	功勞獎	蘇俊璋(中國文化大學)	
	教練獎	陳進財(中國文化大學)	

中華民國大專校院 106 學年度棒球運動聯賽

公開男生組第二級團體名次及個人獎項

團體名次	第一名	康寧大學
	第二名	稻江科技暨管理學院
	第三名	嘉南藥理大學
	第四名	中信金融管理學院
	第五名	萬能科技大學
臺北城市科技大學		
吳鳳科技大學		
世新大學		
個人獎項	打擊獎	第一名 造宗陳魯木 0.632 (中華醫事科技大學)
		第二名 張仁譯 0.609 (嘉南藥理大學)
		第三名 徐煌栩 0.583 (稻江科技暨管理學院)
	全壘打獎	許偉珏(康寧大學)
	投手獎	莊騏豪(稻江科技暨管理學院)
	功勞獎	賴清榮(康寧大學)
	教練獎	林易增(康寧大學)

公開女生組團體名次

團體名次	第一名	臺北市立大學
	第二名	國立體育大學

中華民國大專校院 106 學年度棒球運動聯賽

一般組全國總決賽團體名次及個人獎項

團體名次	第一名	國立體育大學	
	第二名	中國文化大學	
	第三名	國立交通大學	
	第四名	國立清華大學	
	第五名	台北海洋科技大學	
臺灣警察專科學校			
國立臺北大學			
高苑科技大學			
個人獎項	打擊獎	第一名	張家睿 0.724 (國立體育大學)
		第二名	莊陳楚敖 0.692(高苑科技大學)
		第三名	黃騰賢 0.619(國立清華大學)
	全壘打獎	莊陳楚敖(高苑科技大學)	
	投手獎	莊陳楚敖(高苑科技大學)	
	功勞獎	王賢強(國立體育大學)	
	教練獎	陳銘輝(國立體育大學)	

中華民國大專校院 106 學年度棒球運動聯賽

一般組各分區團體名次

	第一區	第二區	第三區	第四區
第一名	國立臺灣大學	明新科技大學	國立虎尾科技大學	國立中正大學
第二名	國立臺北科技大學	國立交通大學	逢甲大學	高苑科技大學
第三名	中國文化大學	元智大學	國立臺中科技大學	嘉南藥理大學
第四名	國立臺灣科技大學	國立體育大學	聯合大學	國立高雄應用 科技大學
第五名	國立政治大學		靜宜大學	高雄醫學大學
第六名	臺北市立大學		國立中興大學	國立中山大學

中華民國大專校院 107 學年度棒球運動聯賽

公開男生組第一級團體名次及個人獎項

團體名次	第一名	中國文化大學	
	第二名	開南大學	
	第三名	國立臺灣體育運動大學	
	第四名	南華大學	
	第五名	國立體育大學	
	第六名	大同技術學院	
	第七名	國立嘉義大學	
	第八名	國立臺東大學	
	第九名	臺北市立大學	
	第九名	高苑科技大學	
	第九名	輔仁大學	
	第九名	遠東科技大學	
	第十三名	稻江科技暨管理學院	
	第十四名	美和科技大學	
	第十五名	康寧學校財團法人康寧大學	
	第十六名	義守大學	
個人獎項	打擊獎	第一名	張政禹 0.562(南華大學)
		第二名	李皓偉 0.538(國立嘉義大學)
		第三名	莊凱文 0.500(開南大學)
	全壘打獎	高宸軒(國立嘉義大學)	
	投手獎	吳承諭(開南大學)	
	功勞獎	蘇俊璋(中國文化大學)	
	教練獎	廖敏雄(中國文化大學)	

中華民國大專校院 107 學年度棒球運動聯賽

公開男生組第二級團體名次及個人獎項

團體名次	第一名	中信金融管理學院
	第二名	國立高雄大學
	第三名	世新大學
	第四名	嘉南藥理大學
	第五名	萬能科技大學
長榮大學		
吳鳳科技大學		
臺灣觀光學院		
個人獎項	打擊獎	第一名 周洪飛 0.666(中信金融管理學院)
		第二名 楊凱鈞 0.625(嘉南藥理大學)
		第三名 伊斯瑪哈撒恩.達嗨 0.600(中信金融管理學院)
	全壘打獎	陳冠宇(萬能科技大學)
	投手獎	張詔晏(長榮大學)
	功勞獎	陳君傑(中信金融管理學院)
	教練獎	曾智偵(中信金融管理學院)

公開女生組團體名次

團體名次	第一名	臺北市立大學
	第二名	國立體育大學

中華民國大專校院 107 學年度棒球運動聯賽

一般組全國總決賽團體名次及個人獎項

團體名次	第一名	台北海洋科技大學
	第二名	逢甲大學
	第三名	輔仁大學
	第四名	國立中正大學
	第五名	國立臺灣大學
		中國文化大學
		國立交通大學
		國立清華大學
個人獎項	打擊獎	第一名 黃家隆 0.70(國立中正大學)
		第二名 彭聖浩 0.687(逢甲大學)
		第三名 陳昶任 0.667(逢甲大學)
	全壘打獎	陳昶任(逢甲大學)
	投手獎	許家瑋(台北海洋科技大學)
	功勞獎	林俊業(台北海洋科技大學)
	教練獎	夏隆正(台北海洋科技大學)

中華民國大專校院 107 學年度棒球運動聯賽

一般組各分區團體名次

	第一區	第二區	第三區	第四區
第一名	台北海洋科技大學	國立清華大學	逢甲大學	國立中正大學
第二名	臺北市立大學	國立交通大學	國立雲林科技大學	嘉南藥理大學
第三名	淡江大學	中央警察大學	弘光科技大學	國立高雄科技大學
第四名	真理大學	明新科技大學	中國醫學大學	高雄醫學大學
第五名	國立臺灣科技大學		國立暨南國際大學	國立中山大學
第六名	國立東華大學		僑光科技大學	國立嘉義大學

111UBL公開一級媒體露出統計（則數）

公開一級					
	記者會	預賽	複賽	決賽	t ot al
壹蘋新聞網			3	1	4
自由時報	4	1	20	28	53
聯合報	8	8	35	34	85
ETtoday	5	35	29	13	82
三立新聞網	1		3	6	10
人間福報	2	1	11	10	24
中時	4		12	3	19
NOWnews			1		1
TSNA	3	5	23	10	41
中央社	4	8	30	16	58
麗台	1	59	100	10	170
太報	1			1	2
SSU	3	52	35	15	105
台視	1				1
經濟日報				2	2
YAHOO	22	80	221	85	408
LINE TODAY	32	83	249	136	500
緯來	1		32	4	37
原視	1			1	2
民視			1		1
t ot al	93	332	805	375	1605

中華民國大專院校體育總會 112 年 6 月編印

中華民國大專院校體育總會
Chinese Taipei University Sports Federation

111 學年度

大專校院棒球聯賽報告書

編輯顧問／鄭世忠 蔡忠益 林秀卿 劉哲志
總編輯／何建德
副總編輯／余清芳 王建峻 詹淑月
主編／張志強
副主編／徐國華

中華民國大專院校體育總會 編印

地址／台北市朱崙街二十號十三樓

電話／(02)2771-0300 傳真／(02)2771-0305

網址／www.ctusf.org.tw

E-mail : ctusf43@mail.ctusf.org.tw

出版日期／中華民國 112 年 6 月

111學年度 大專棒球聯賽



教育部



中華民國大專院校體育總會